

ASUS[®]

**SABERTOOTH
X58**

使用手冊

Motherboard

T5995

第 2.0 版

2010 年 7 月發行

版權所有・不得翻印 © 2010 華碩電腦

本使用手冊包括但不限於其所包含的所有資訊受到著作權法之保護，未經華碩電腦股份有限公司（以下簡稱「華碩」）許可，不得任意地仿製、拷貝、謄抄、轉譯或為其他使用或處分。本使用手冊沒有任何型式的擔保、立場表達或其它暗示。若有任何因本使用手冊或其所提到之產品的所有資訊，所引起直接或間接的資料流失、利益損失或事業終止，華碩及其所屬員工恕不為其擔負任何責任。除此之外，本使用手冊所提到的產品規格及資訊僅供參考，內容亦會隨時更新，恕不另行通知。華碩不負責本使用手冊的任何錯誤或疏失。

本使用手冊中所提及的產品名稱僅做為識別之用，而前述名稱可能是屬於其他公司的註冊商標或是著作權。

本產品之名稱與版本都會印在主機板/顯示卡上，版本數字的編碼方式是用三個數字組成，並有一個小數點做間隔，如 1.02G、2.03G 等...數字愈大表示版本愈新，而愈左邊位數的數字更動表示更動幅度也愈大。更新的詳細說明請您到華碩的全球資訊網瀏覽或是直接與華碩聯絡。

Offer to Provide Source Code of Certain Software

This product may contain copyrighted software that is licensed under the General Public License ("GPL") and under the Lesser General Public License Version ("LGPL"). The GPL and LGPL licensed code in this product is distributed without any warranty. Copies of these licenses are included in this product.

You may obtain the complete corresponding source code (as defined in the GPL) for the GPL Software, and/or the complete corresponding source code of the LGPL Software (with the complete machine-readable "work that uses the Library") for a period of three years after our last shipment of the product including the GPL Software and/or LGPL Software, which will be no earlier than December 1, 2011, either

(1) for free by downloading it from <http://support.asus.com/download>;

or

(2) for the cost of reproduction and shipment, which is dependent on the preferred carrier and the location where you want to have it shipped to, by sending a request to:

ASUSTeK Computer Inc.

Legal Compliance Dept.

15 Li Te Rd.,

Beitou, Taipei 112

Taiwan

In your request please provide the name, model number and version, as stated in the About Box of the product for which you wish to obtain the corresponding source code and your contact details so that we can coordinate the terms and cost of shipment with you.

The source code will be distributed WITHOUT ANY WARRANTY and licensed under the same license as the corresponding binary/object code.

This offer is valid to anyone in receipt of this information.

ASUSTeK is eager to duly provide complete source code as required under various Free Open Source Software licenses. If however you encounter any problems in obtaining the full corresponding source code we would be much obliged if you give us a notification to the email address gpl@asus.com, stating the product and describing the problem (please do NOT send large attachments such as source code archives etc to this email address).

目錄內容

目錄內容	iii
安全性須知.....	vii
電氣方面的安全性	viii
操作方面的安全性	viii
關於這本使用手冊	ix
使用手冊的編排方式.....	ix
提示符號	x
跳線帽及圖示說明	x
哪裡可以找到更多的產品資訊	x
代理商查詢.....	xi
SABERTOOTH X58 規格列表.....	xii

第一章：產品介紹

1.1 歡迎加入華碩愛好者的行列!.....	1-1
1.2 產品包裝	1-1
1.3 特殊功能	1-2
1.3.1 產品特寫.....	1-2
1.3.2 “TUF ENGINE!” 電源設計.....	1-3
1.3.3 “Ultimate COOL!” 散熱設計.....	1-3
1.3.4 “Safe & Stable!” 防護設備	1-3
1.3.5 華碩獨家功能	1-3

第二章：硬體裝置資訊

2.1 主機板安裝前.....	2-1
2.2 主機板概觀.....	2-2
2.2.1 主機板結構圖	2-2
2.2.2 主機板元件說明.....	2-3
2.2.3 主機板的擺放方向.....	2-4
2.2.4 螺絲孔位.....	2-4
2.3 中央處理器（CPU）	2-5
2.3.1 安裝中央處理器.....	2-5
2.3.2 安裝散熱片和風扇.....	2-8
2.3.3 移除散熱片與風扇.....	2-9
2.4 系統記憶體.....	2-10
2.4.1 概觀	2-10
2.4.2 記憶體設定	2-11
2.4.3 安裝記憶體模組.....	2-17
2.4.4 取出記憶體模組.....	2-17
2.5 擴充插槽	2-18
2.5.1 安裝擴充卡	2-18
2.5.2 設定擴充卡	2-18

目錄內容

2.5.3 指定中斷要求	2-19
2.5.4 PCI 擴充卡插槽	2-20
2.5.5 PCI Express x16/x1 擴充卡插槽	2-20
2.5.6 PCI Express 2.0 x16 擴充卡插槽.....	2-20
2.6 跳線選擇區.....	2-22
2.7 主機板上的內建開關.....	2-24
2.8 元件與周邊裝置的連接.....	2-25
2.8.1 後側面板連接埠.....	2-25
2.8.2 音效輸出/輸出連接圖示說明	2-26
2.8.3 內部連接埠.....	2-29
2.8.4 華碩 Q-Connector (系統面板)	2-37
2.9 內建 LED 指示燈	2-38
2.10 第一次啟動電腦.....	2-39
2.11 關閉電源.....	2-39

第三章：BIOS 程式設定

3.1 認識 BIOS 程式.....	3-1
3.2 更新 BIOS 程式.....	3-1
3.2.1 華碩線上更新	3-2
3.2.2 華碩 EZ Flash 2	3-4
3.2.3 華碩 CrashFree BIOS 3	3-5
3.3 BIOS 設定程式.....	3-6
3.3.1 BIOS 程式選單介紹.....	3-6
3.3.2 程式功能表列說明.....	3-6
3.3.3 操作功能鍵說明.....	3-7
3.3.4 選單項目	3-7
3.3.5 子選單.....	3-7
3.3.6 設定值.....	3-7
3.3.7 設定視窗.....	3-7
3.3.8 捲軸	3-7
3.3.9 線上操作說明	3-7
3.4 主選單 (Main Menu)	3-8
3.4.1 SATA 裝置 1-6 (SATA 1-6)	3-8
3.4.2 儲存裝置設定 (Storage Configuration)	3-10
3.4.3 AHCI 設定 (AHCI Configuration)	3-11
3.4.4 系統資訊 (System Information)	3-11
3.5 Ai Tweaker 選單 (Ai Tweaker menu)	3-12
3.5.1 Ai Overclock Tuner [Auto].....	3-12
3.5.2 CPU Ratio Setting [Auto].....	3-13
3.5.3 Intel(R) SpeedStep(TM) Tech [Enabled].....	3-13
3.5.4 Intel(R) Turbo Mode Tech [Enabled].....	3-13

目錄內容

3.5.5 Xtreme Phase Full Power Mode [Auto].....	3-13
3.5.6 BCLK Frequency [XXX].....	3-13
3.5.7 PCIE Frequency [XXX].....	3-14
3.5.8 DRAM Frequency [Auto].....	3-14
3.5.9 UCLK Frequency [XXX].....	3-14
3.5.10 QPI Link Data Rate [Auto].....	3-14
3.5.11 ASUS/3rd Party UI Priority [ASUS Utility].....	3-14
3.5.12 DRAM Timing Control.....	3-14
3.5.13 CPU Voltage Control [Manual].....	3-16
3.5.14 CPU Voltage [Auto].....	3-16
3.5.15 CPU PLL Voltage [Auto].....	3-16
3.5.16 QPI/DRAM Core Voltage [Auto].....	3-16
3.5.17 IOH Voltage [Auto].....	3-17
3.5.18 IOH PCIE Voltage [Auto].....	3-17
3.5.19 ICH Voltage [Auto].....	3-17
3.5.20 ICH PCIE Voltage [Auto].....	3-17
3.5.21 DRAM Bus Voltage [Auto].....	3-17
3.5.22 DRAM DATA REF Voltage on CHA/B/C [Auto].....	3-18
3.5.23 DRAM CTRL REF Voltage on CHA/B/C [Auto].....	3-18
3.5.24 Load-Line Calibration [Auto].....	3-18
3.5.25 CPU Differential Amplitude [Auto].....	3-18
3.5.26 CPU Clock Skew [Auto].....	3-18
3.5.27 CPU Spread Spectrum [Auto].....	3-18
3.5.28 IOH Clock Skew [Auto].....	3-18
3.5.29 PCIE Spread Spectrum [Auto].....	3-18
3.6 進階選單 (Advanced menu).....	3-19
3.6.1 處理器設定 (CPU Configuration).....	3-19
3.6.2 晶片組設定 (Chipset).....	3-22
3.6.3 內建裝置設定 (OnBoard Devices Configuration).....	3-23
3.6.4 USB裝置設定 (USB Configuration).....	3-25
3.6.5 PCI 隨插即用裝置 (PCI PnP).....	3-26
3.7 電源管理選單 (Power menu).....	3-27
3.7.1 Suspend Mode [Auto].....	3-27
3.7.2 Repost Video on S3 Resume [No].....	3-27
3.7.3 ACPI 2.0 Support [Disabled].....	3-27
3.7.4 ACPI APIC Support [Enabled].....	3-27
3.7.5 進階電源管理設定 (APM Configuration).....	3-28
3.7.6 系統監控功能 (Hardware Monitor).....	3-29

目錄內容

3.7.7	EuP Ready [Disabled].....	3-30
3.8	啟動選單 (Boot menu)	3-31
3.8.1	啟動裝置順序 (Boot Device Priority)	3-31
3.8.2	啟動選項設定 (Boot Settings Configuration)	3-32
3.8.3	安全性選單 (Security)	3-33
3.9	工具選單 (Tools menu)	3-35
3.9.1	華碩 EZ Flash 2	3-35
3.9.2	ASUS O.C. Profile	3-35
3.9.3	Ai Net 2.....	3-37
3.9.4	Drive Xpert Configuration	3-37
3.10	離開 BIOS 程式 (Exit menu)	3-39

第四章：軟體支援

4.1	安裝作業系統.....	4-1
4.2	驅動程式及公用程式 DVD 光碟資訊.....	4-1
4.2.1	執行驅動程式及公用程式 DVD 光碟.....	4-1
4.2.2	取得軟體使用手冊.....	4-2
4.3	軟體資訊.....	4-3
4.3.1	華碩系統診斷家 II.....	4-3
4.3.2	華碩 Fan Xpert 程式.....	4-4
4.3.3	音效設定程式.....	4-5
4.4	RAID 功能設定.....	4-6
4.4.1	RAID 定義.....	4-6
4.4.2	安裝 Serial ATA (SATA) 硬碟機.....	4-7
4.4.3	在 BIOS 程式中設定 RAID.....	4-7
4.4.4	進入 Intel® Matrix Storage Manager Option ROM 公用程式.....	4-7
4.4.5	Marvell RAID 程式.....	4-11
4.5	建立一張搭載有 RAID 驅動程式的磁片.....	4-15
4.5.1	在不進入作業系統狀態下建立 RAID 驅動程式磁片.....	4-15
4.5.2	在 Windows® 作業系統中建立 RAID 驅動程式磁片.....	4-15
4.5.3	在安裝 Windows® 作業系統時安裝 RAID 驅動程式.....	4-16
4.5.4	使用 USB 軟碟機.....	4-17

第五章：多繪圖處理器技術支援

5.1	ATI® CrossFire™ 技術概觀.....	5-1
5.1.1	設定需求.....	5-1
5.1.2	安裝開始前.....	5-1
5.1.3	雙 CrossFireX 顯示卡安裝說明.....	5-2
5.1.4	三張 CrossFireX 顯示卡安裝說明.....	5-3
5.1.5	安裝驅動程式.....	5-4
5.1.6	啟動 ATI® CrossFire™ 技術.....	5-4

5.2 NVIDIA® SLI™ 技術.....	5-6
5.2.1 系統要求.....	5-6
5.2.2 雙 SLI 顯示卡安裝說明.....	5-6
5.2.3 安裝驅動程式.....	5-7
5.2.4 啟動 NVIDIA® SLI™ 技術.....	5-7

華碩的連絡資訊

安全性須知

電氣方面的安全性

- 為避免可能的電擊造成嚴重損害，在搬動電腦主機之前，請先將電腦電源線暫時從電源插槽中拔掉。
- 當您要加入硬體裝置到系統中時，請務必先連接該裝置的訊號線，然後再連接電源線。可能的話，在安裝硬體裝置之前先拔掉電腦的電源供應器電源線。
- 當您要從主機板連接或拔除任何的訊號線之前，請確定所有的電源線已事先拔掉。
- 在使用擴充卡之前，我們建議您可以先尋求專業人士的協助。這些裝置有可能會干擾接地的迴路。
- 請確定電源供應器的電壓設定已調整到本國/本區域所使用的電壓標準值。若您不確定您所屬區域的供應電壓值為何，那麼請就近詢問當地的電力公司人員。
- 如果電源供應器已損壞，請不要嘗試自行修復。請將之交給專業技術服務人員或經銷商來處理。

操作方面的安全性

- 在您安裝主機板以及加入硬體裝置之前，請務必詳加閱讀本手冊所提供的相關資訊。
- 在使用產品之前，請確定所有的排線、電源線都已正確地連接好。若您發現有任何重大的瑕疵，請儘速聯絡您的經銷商。
- 為避免發生電氣短路情形，請務必將所有沒用到的螺絲、迴紋針及其他零件收好，不要遺留在主機板上或電腦主機中。
- 灰塵、濕氣以及劇烈的溫度變化都會影響主機板的使用壽命，因此請盡量避免放置在這些地方。
- 請勿將電腦主機放置在容易搖晃的地方。
- 若在本產品的使用上有任何的技術性問題，請和經過檢定或有經驗的技術人員聯絡。

REACH

謹遵守 REACH (Registration, Evaluation, Authorisation, and Restriction of Chemicals) 管理規範，我們會將產品中的化學物質公告在華碩 REACH 網站，詳細請參考 <http://csr.asus.com/english/REACH.htm>。



請勿將本主機板當作一般垃圾丟棄。本產品零組件設計為可回收利用。這個打叉的垃圾桶標誌表示本產品（電器與電子設備）不應視為一般垃圾丟棄，請依照您所在地區有關廢棄電子產品的處理方式處理。



請勿將內含汞的電池當作一般垃圾丟棄。這個打叉的垃圾桶標誌表示電池不應視為一般垃圾丟棄。

關於這本使用手冊

產品使用手冊包含了所有當您在安裝華碩 SABERTOOTH X58 主機板時所需用到的資訊。

使用手冊的編排方式

使用手冊是由下面幾個章節所組成：

- **第一章：產品介紹**

您可以在本章節中發現諸多華碩所賦予本主機板的優異特色。利用簡潔易懂的說明讓您能很快地掌握本主機板的各項特性，當然，在本章節中我們也會提及所有能夠應用在本主機板的新產品技術。

- **第二章：硬體裝置資訊**

本章節描述所有您在安裝系統元件時必須完成的硬體安裝程序。詳細內容有：處理器與記憶體安裝、跳線選擇區設定以及主機板的各種裝置接頭。

- **第三章：BIOS 程式設定**

本章節描述如何使用 BIOS 設定程式中的每一個選單項目來更改系統的組態設定。此外也會詳加介紹 BIOS 各項設定值的使用時機與參數設定。

- **第四章：軟體支援**

您可以在本章節中找到所有包含在華碩驅動程式及公用程式光碟中的軟體相關資訊。

- **第五章：多繪圖處理器技術支援**

本章將介紹如何安裝與設定支援 ATI® CrossFireX™ 和 nVIDIA® SLI™ 技術的多繪圖處理器顯示卡。

提示符號

為了能夠確保您正確地完成主機板設定，請務必注意下面這些會在本手冊中出現的標示符號所代表的特殊含意。



警告：提醒您在進行某一項工作時要注意您本身的安全。



小心：提醒您在進行某一項工作時要注意勿傷害到電腦主機板元件。



重要：此符號表示您必須要遵照手冊所描述之方式完成一項或多項軟硬體的安裝或設定。



注意：提供有助於完成某項工作的訣竅和其他額外的資訊。

跳線帽及圖示說明

主機板上有一些小小的塑膠套，裡面有金屬導線，可以套住選擇區的任二隻針腳 (Pin) 使其相連而成一通路 (短路)，本手冊稱之為跳線帽。

有關主機板的跳線帽使用設定，茲利用以下圖示說明。以下圖為例，欲設定為「Jumper™ Mode」，需在選擇區的第一及第二隻針腳部份蓋上跳線帽，本手冊圖示即以塗上底色代表蓋上跳線帽的位置，而空白的部份則代表空接針。以文字表示為：[1-2]。

因此，欲設定為「JumperFree™ Mode」，以右圖表示即為在「第二及第三隻針腳部份蓋上跳線帽」，以文字表示即為：[2-3]。



哪裡可以找到更多的產品資訊

您可以經由下面所提供的兩個管道來獲得您所使用的華碩產品資訊以及軟硬體的升級資訊等。

1. 華碩網站

您可以到 <http://tw.asus.com> 華碩電腦全球資訊網站取得所有關於華碩軟硬體產品的各項資訊。台灣地區以外的華碩網址請參考使用手冊倒數第二頁的聯絡資訊。

2. 其他文件

在您的產品包裝盒中除了本手冊所列舉的標準配件之外，也有可能夾帶有其他的文件，譬如經銷商所附的產品保證單據等。

代理商查詢

華碩主機板在台灣透過聯強國際與精技電腦兩家代理商出貨，您請參考下列範例圖示找出產品的 12 碼式序號標籤（下圖僅供參考），再至 http://tw.asus.com/support/eService/querydist_tw.aspx 查詢您產品的代理商，以方便您有產品諮詢或送修需求時，可尋求代理商服務。（本項服務僅支援台灣使用者）

聯強服務電話：(02)2506-2558

精技服務電話：0800-089558

瀚宇杰盟服務電話：0800-099919



請注意！

本產品享有三年產品保固期，倘若自行撕毀或更換原廠保固序號標籤，即取消保固權益，且不予提供維修服務。

SABERTOOTH X58 規格列表

中央處理器	支援採用 LGA1366 規格插槽的 Intel® Core™ i7 (Extreme Edition) / Intel® Core™ i7 處理器 支援 Intel® Turbo Boost 技術 * 請造訪 tw.asus.com 取得最新的 Intel 處理器支援列表
晶片組	Intel® X58 / ICH10R 晶片組
系統匯流排	支援高達 6.4GT/s 系統匯流排、Intel® QuickPath Interconnect 技術
記憶體	6 × 使用符合 non-ECC unbuffered DDR3 1866/1800/1600/1333/1066MHz 記憶體，最高可以擴充至 24GB 記憶體 支援三通道記憶體架構 支援 Intel® Extreme Memory Profile (XMP) 技術 * 對高速記憶體的支援會受到特定處理器之物理特性的影響 ** 請造訪 tw.asus.com 取得最新的記憶體供應商支援列表 (QVL)
擴充槽	2 × PCI Express 2.0 x16 插槽 (雙通道 x16/x16 模式) 1 × PCI Express x16 插槽 (@ x4) 2 × PCI Express x1 插槽 1 × PCI 插槽
多重圖形顯示控制器	支援 NVIDIA® 2-Way SLI™ 技術 支援 ATI® Quad-GPU CrossFireX™ 技術
儲存媒體連接槽	Intel® ICH10R 晶片組： - 6 × SATA 3.0 Gb/s 連接埠 (黑色) - Intel® Matrix Storage 技術，支援 SATA RAID 0、1、5 與 10 磁碟陣列設定 Marvell® 88SE9128 PCIe SATA 6.0 Gb/s 控制晶片 (DriveXpert 技術)： - 2 × SATA 6.0 Gb/s (灰色) - 支援 EZ Backup 與 SuperSpeed 功能 JMicron® JMB362 SATA 控制晶片： - 1 × Power eSATA 3.0 Gb/s 連接埠 (SATA-on-the-Go) - 1 × eSATA 3.0 Gb/s 連接埠 (SATA-on-the-Go)
網路功能	Realtek® 8110SC Gigabit LAN 網路控制器，支援 AI NET 2
USB	NEC USB 3.0 控制器： - 2 × USB 3.0/2.0 連接埠 (後側面板) Intel® ICH10R 晶片組： - 12 × USB 2.0/1.1 連接埠 (六組在主機板上，六組在後側面板)
IEEE 1394	VIA® VT6308P 控制器支援 2 × IEEE 1394a 連接埠 (1 個在主機板上，1 個在後側面板)

(下頁繼續)

SABERTOOTH X58 規格列表

<p>音效</p>	<p>Realtek® ALC892 八聲道高傳真音效編碼器</p> <ul style="list-style-type: none"> - 支援 192khz/24bit BD Lossless Sound - 支援 音效介面偵測、多音源獨立輸出 (Multi-Streaming) 技術與自訂前端面板音效插孔功能 - 後側面板具備有光纖 S/PDIF 數位輸出連接埠 - 華碩噪音過濾功能 (Noise Filter)
<p>華碩 TUF 功能</p>	<p>“TUF ENGINE!” 電源設計</p> <ul style="list-style-type: none"> - 8 相式電源設計 - 2 相式記憶體電源 - 2 相式 VTT_CPU 電源 - E.S.P.：高效交換式電源設計 - TUF Components (電容，電桿，電晶體；通過嚴格軍事標準測試) <p>“Ultimate COOL!” 散熱設計</p> <ul style="list-style-type: none"> - CeraM!X 陶瓷鍍膜散熱技術 - ASUS Fan Xpert <p>“Safe & Stable!” 防護設備</p> <ul style="list-style-type: none"> - MemOK!
<p>華碩獨家功能</p>	<p>支援 USB 3.0 支援 SATA 6.0 Gb/s RAID ASUS Q-Connector 整合式訊號線接頭 ASUS Q-Shield ASUS Q-LED (處理器、記憶體、顯示卡、開機裝置指示燈) ASUS Q-Slot 插槽 ASUS Q-DIMM 記憶體 ASUS CrashFree BIOS 3 ASUS EZ Flash 2 ASUS MyLogo 2™ ASUS O.C. Profile 多國語言 BIOS 程式</p>
<p>後側面板裝置連接埠</p>	<p>1 x PS/2 鍵盤與滑鼠兩用連接埠 2 x USB 3.0/2.0 連接埠 (藍色) 6 x USB 2.0/1.1 連接埠 1 x 光纖 S/PDIF 數位音訊輸出連接埠 1 x IEEE 1394a 連接埠 1 x RJ-45 網路連接埠 1 x Power eSATA 3.0 Gb/s 連接埠 (綠色) 1 x eSATA 3.0 Gb/s 連接埠 (紅色) 八聲道音效 I/O 面板</p>

(下頁繼續)

SABERTOOTH X58 規格列表

內建 I/O 裝置連接埠	3 x USB 連接埠可擴充六組 USB 連接埠 2 x SATA 6.0 Gb/s 插座 (灰色) 6 x SATA 3.0 Gb/s 插座 (黑色) 1 x CPU 風扇插座 (4-pin) 1 x NB 風扇插座 3 x 機殼風扇插座 (1 x 4-pin、2 x 3-pin) 1 x 電源風扇插座 1 x IEEE 1394a 插座 1 x COM 插座 前面板音源插座 1 x S/PDIF 數位音訊輸出插座 24-pin ATX 電源插座 8-pin EATX 12V 電源插座 系統面板插座 (Q-Connector) 1 x MemOK! 按鈕
BIOS 功能	16Mb Flash ROM、AMI BIOS、PnP、DMI 2.0、WfM 2.0、SM BIOS 2.5、ACPI 2.0a、多國語言 BIOS 程式、ASUS EZ Flash、ASUS CrashFree BIOS 3
管理功能	WfM 2.0、DMI 2.0、網路喚醒功能 (WOL by PME)、數據機喚醒功能 (WOR by PME)、PXE
公用程式 DVD 光碟	驅動程式 華碩公用程式 華碩線上更新公用程式 防毒軟體 (OEM 版本)
主機板尺寸	ATX 型式：12 x 9.6 英吋 (30.5 x 24.4 公分)

★ 規格若有任何變更，恕不另行通知

第一章







1.1 歡迎加入華碩愛好者的行列!

再次感謝您購買此款華碩 SABERTOOTH X58 主機板!

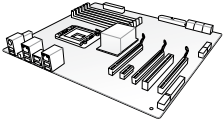
本主機板的問世除了再次展現華碩對於主機板一貫具備的高品質、高效能以及高穩定度的嚴苛要求，同時也添加了許多新的功能以及大量應用在它身上的最新技術，使得 SABERTOOTH X58 主機板成為華碩優質主機板產品線中不可多得的閃亮之星。

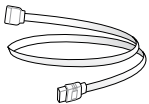
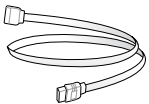
在您拿到本主機板包裝盒之後，請馬上檢查下面所列出的各項標準配件是否齊全。

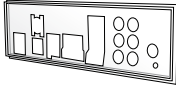
1.2 產品包裝

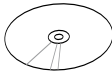
	
華碩 SABERTOOTH X58 主機板	1 x 華碩 SLI™ 橋接器
	
2 x Serial ATA 6.0 Gb/s 排線標示有 6.0 Gb/s	2 x Serial ATA 3.0 Gb/s 排線
	
1 x 2-in-1 華碩 Q-Connector 套件	1 x 華碩 Q-Shield 擋板
	
使用手冊	驅動程式與公用程式 DVD 光碟



- 若以上列出的任何一項配件有損壞或是短缺的情形，請儘速與您的經銷商聯絡。
- 上表中的圖示僅供參考，實際包裝盒內容物會隨您所購買的型號而有不同。

1.3 特殊功能

1.3.1 產品特寫

支援 Intel® Core™ i7 (Extreme Edition) / Intel® Core™ i7 處理器

本主機板支援最新 LGA1366 封裝，且整合記憶體與 PCI Express 控制器以支援三通道（六個記憶體模組）DDR3 記憶體。而系統匯流排透過 Intel® QuickPath Interconnect (QPI) 技術可以加速資料傳輸率高達 6.4GT/s。Intel® Core™ i7 處理器是世界上效能與運算速率最佳的處理器之一。請參考 2-5 頁的說明。

採用 Intel® X58 晶片組

Intel® X58 晶片組是目前最新一代的晶片組，是專為支援最新的 1366 插槽的 Intel® Core™ i7 處理器所設計。Intel® QuickPath Interconnect (QPI) 技術藉由利用連續的點對點連結以提供更佳效能，增加頻寬與穩定性，同時可支援高達 36 條 PCI Express 2.0 通道，能提供最佳的繪圖顯示效能。

支援三通道 DDR3 1866/1800/1600/1333/1066 記憶體

本主機板支援 DDR3 資料傳輸技術，DDR3 記憶體最大的特色在於支援 DDR3 1866/1800/1600/1333/1066MHz 的資料傳輸率，可以符合像是 3D 繪圖、多媒體與網路應用等更高的系統頻寬需求。雙通道 DDR3 記憶體架構可讓您的系統記憶體頻寬倍增，助於提升系統平台效能，並降低頻寬的瓶頸。請參考 2-10 頁的說明。

2-Way SLI™ 與 Quad-GPU CrossFireX™ 技術

SABERTOOTH X58 主機板讓您有多種 GPU 選擇，可以選擇使用 SLI™ 或 CrossFireX™。本主機板在最強有力的 Intel® X58 平台上，在多樣化 GPU 設定中最佳化 PCI 的配置。期待提供您從未體驗過的全新遊戲形態。請參考第五章的詳細說明。

支援 USB 3.0 規格

透過最新的傳輸標準 USB 3.0，體驗 4.8 Gb/s 超快速資料傳輸速率，輕鬆地與新一代的元件與介面建立連結。USB 3.0 的資料傳輸率為當前的 10 倍，同時也可以向下相容於 USB 2.0 規格。請參考 2-25 頁的說明。

支援 Serial ATA 6.0 Gb/s RAID 技術

本主機板支援新一代 Serial ATA (SATA) 儲存介面，透過 Serial ATA 接頭支援高達 6.0 Gb/s 資料傳輸率，擁有更強的相容性、更快的資料傳輸率、傳輸頻寬是現行的二倍。請參考 2-30 頁的說明。

符合 Green ASUS 規範

本主機板與其包裝盒皆符合歐盟關於使用有害物質的限制規範 (RoHS)。而這也正符合華碩對於建立友善環境，將對環境的影響降低至最少，製造可回收且對使用者健康無害的產品包裝的企業願景一致。

1.3.2 “TUF ENGINE!” 電源設計

E.S.P. - 高效交換式電源設計

E.S.P. 為專為本主機板所設計之高效交換式電源設計，可以有效提升處理器及其他主機板重要元件，例如晶片組等的運作效率，同時降低系統溫度。

TUF Components (電容，電焊，電晶體；通過嚴格軍事標準測試)

本主機板擁有堅固耐用且符合軍用標準的電容、電焊及電晶體，且通過嚴格的軍事標準測試，即使在嚴峻的情況下依然能有傑出優異的表現。

1.3.3 “Ultimate COOL!” 散熱設計

CeraM!X 陶瓷鍍膜散熱技術

華碩 CeraM!X 創新的陶瓷鍍膜技術可以將熱源導散，以陶瓷散熱材質取代傳統的抗氧化表面噴劑，並運用該材質極微小的毛細表面加大散熱面積，有效地促進主機板零組件的散熱效果，使系統溫度降低，帶給使用者一個寧靜且穩定的運算平台。



請勿自行拆裝這個散熱裝置，自行拆裝可能會導致導管彎曲，進而影響導管的散熱效能。

Fan Xpert

華碩 Fan Xpert 可以聰明地讓使用者針對不同的環境溫度，來調整處理器與機殼風扇的轉速。Fan Xpert 的設計除了考量系統的負載能力外，另外也兼顧到因為不同地理位置、氣候條件而來的不同環境溫度，內建多樣化實用的參數，以提供靈活的風扇速度控制來達到安靜且提供冷卻的使用環境。請參考 4-4 頁的說明。

1.3.4 “Safe & Stable!” 防護設備

MemOK!

在電腦升級時，記憶體的可兼容性是最重要的考量之一。有了 MemOK! 您不需要再擔心，這是目前最快速的記憶體啟動解決方案。這個卓越的記憶體救援工具只需要按一下按鈕就可以解決記憶體問題，並同時讓系統開機。這項技術可以判斷故障安全防護裝置設定，並且可以大幅度的增進系統開機的成功率。請參考 2-24 頁的說明。

1.3.5 華碩獨家功能

華碩 Q-Design

華碩 Q-Design 提升您的 DIY 體驗。所有的 Q-LED、Q-Slot 與 Q-DIMM 設計皆可加速與簡化 DIY 過程。

華碩 Q-Shield

華碩 Q-Shield 提供傳導性來保護您的主機板免於受到靜電的損害與電磁波的干擾。不同於過去的安裝方式，這個新的設計提供更方便、更安全的安裝方式。

華碩 Q-Connector

透過華碩 Q-Connector，您只需要幾個簡單的步驟，即可連接機殼前面板排線的連線。這個獨特模組可以一次將系統面板的所有排線連接至主機板，也可以避免安裝錯誤。請參考 2-37 頁的說明。

華碩 EZ Flash 2 程式

透過華碩獨家自行研發的 EZ Flash 2 BIOS 工具程式，只要按下事先設定的快速鍵來啟動軟體，不需要進入作業系統或透過開機磁片，就可以輕鬆的更新系統的 BIOS 程式。請參考 3-4 頁的說明。

華碩 O.C. Profile

自由地分享與分配最愛的超頻設定。本主機板擁有華碩 O.C. Profile 技術，可以讓您輕鬆的儲存或載入多種 BIOS 設定。BIOS 設定可以儲存在 CMOS 或單獨的檔案，讓使用者可以自由的分享或傳遞喜愛的設定。請參考 3-34 頁的說明。

華碩 MyLogo2™ 個性化應用軟體

本主機板內附的 MyLogo2 軟體讓您從此遠離一成不變的開機畫面。您可以使用它來輕鬆更換電腦開機的畫面，除了可以隨心所欲地更換由華碩所提供的好幾組圖案，當然也可依照您獨特的品味來創造屬於您個人才有的開機畫面。

華碩多國語言 BIOS 程式

華碩多國語言 BIOS 程式可以讓您從選單中選擇您所使用的語言，透過本土化的 BIOS 程式選單讓您在設定上更簡單快速。

2.1 主機板安裝前

主機板以及擴充卡都是由許多精密複雜的整合電路元件、整合性晶片等所構成。而這些電子性零件很容易因靜電的影響而導致損壞，因此，在您動手更改主機板上的任何設定之前，請務必先作好以下所列出的各項預防措施。



- 在處理主機板上的內部功能設定時，您可以先拔掉電腦的電源線。
- 為避免產生靜電，在拿取任何電腦元件時除了可以使用防靜電手環之外，您也可以觸摸一個有接地線的物品或者金屬物品像電源外殼等。
- 拿取整合電路元件時請盡量不要觸碰到元件上的晶片。
- 在您刪除任何一個整合電路元件後，請將該元件放置在絕緣墊上以隔離靜電，或者直接放回該元件的絕緣包裝袋中保存。
- 在您安裝或刪除任何元件之前，請確認 ATX 電源的電源開關是切換到關閉（OFF）的位置，而最安全的做法是先暫時拔出電源的電源線，等到安裝/刪除工作完成後再將之接回。如此可避免因仍有電力殘留在系統中而嚴重損及主機板、周邊裝置、元件等。

2.2 主機板概觀

2.2.1 主機板結構圖

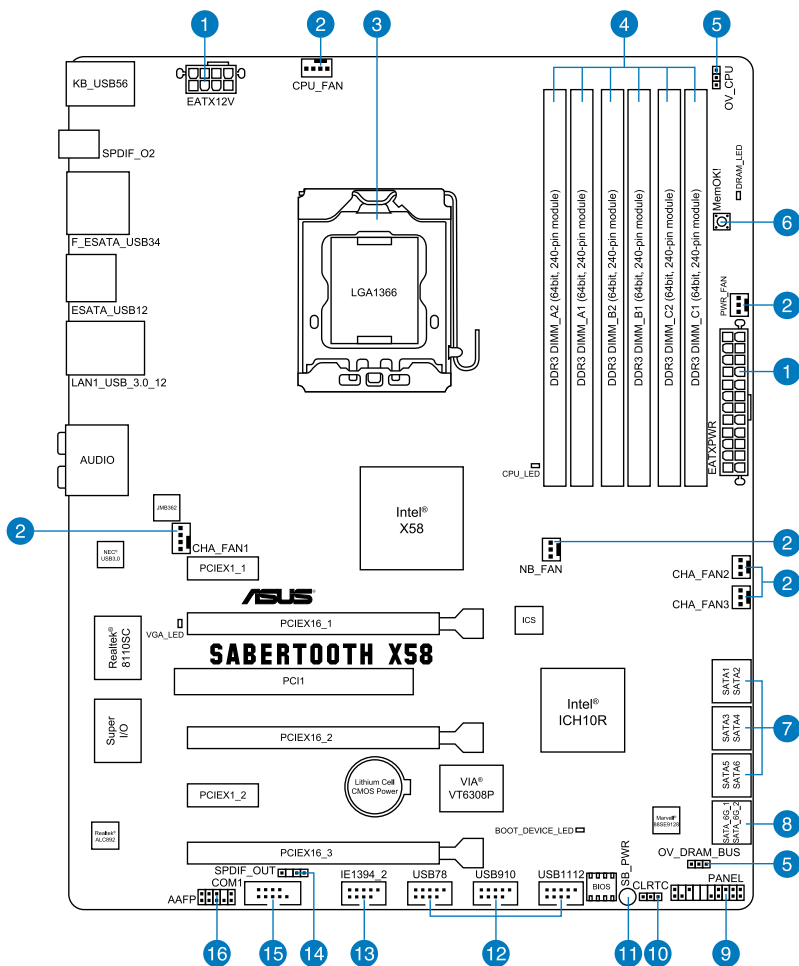

關於面板連接插座與內部連接插座的相關資訊，請參考 2.8 元件與周邊裝置的連接一節中的說明。

2.2.2 主機板元件說明

連接插槽/開關與跳線選擇區/插槽		頁數
1.	ATX power connectors (24-pin EATXPWR, 8-pin EATX12V)	2-35
2.	CPU, chassis, power, and NB fan connectors (4-pin CPU_FAN, 4-pin CHA_FAN1, 3-pin CHA_FAN2 - 3, 3-pin PWR_FAN, 3-pin NB_FAN)	2-33
3.	LGA1366 CPU Socket	2-5
4.	DDR3 DIMM slots	2-10
5.	CPU / DRAM Bus overvoltage settings (3-pin OV_CPU, OV_DRAM_BUS)	2-23
6.	MemOK! switch	2-24
7.	Intel® ICH10R Serial ATA 3.0 Gb/s connectors (7-pin SATA1 - 6 [black])	2-29
8.	Marvell® Serial ATA 6.0 Gb/s connectors (7-pin SATA_6G_1, 7-pin SATA_6G_2 [gray])	2-30
9.	System panel connector (20-8 pin PANEL)	2-36
10.	Clear RTC RAM (3-pin CLRRTC)	2-22
11.	Standby power LED (SB_PWR)	2-38
12.	USB connectors (10-1 pin USB78, USB910, USB1112)	2-31
13.	IEEE 1394a port connector (10-1 pin IE1394_2)	2-32
14.	Digital audio connector (4-1 pin SPDIF_OUT)	2-34
15.	Serial port connector (10-1 pin COM1)	2-32
16.	Front panel audio connector (10-1 pin AAFP)	2-34

2.2.3 主機板的擺放方向

當您安裝主機板到電腦主機機殼內時，務必確認安裝的方向是否正确。主機板外部連接埠的方向應是朝向主機機殼的後方面板，而且您也會發現主機機殼後方面板會有相對應的預留孔位。請參考下圖所示。

2.2.4 螺絲孔位

請將下圖所圈選出來的「九」個螺絲孔位對準主機機殼內相對位置的螺絲孔，然後再一一鎖上螺絲固定主機板。



請勿將螺絲鎖得太緊！否則容易導致主機板的印刷電路板產生龜裂。

此面朝向電腦主
機的后方面板

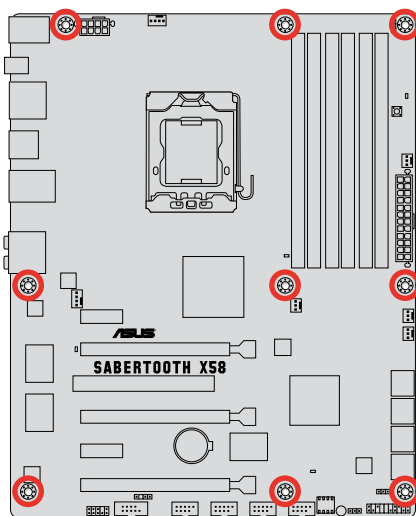

2.3 中央處理器 (CPU)

本主機板具備一個 LGA1366 處理器插槽，本插槽是專為 Intel® Core™ i7 (Extreme Edition) / Core i7 處理器所設計。



當您安裝 CPU 時，請確認所有的電源接頭都已拔除。



- 在您購買本主機板之後，請確認在 LGA1366 插座上附有一個即插即用的保護蓋，並且插座接點沒有彎曲變形。若是保護蓋已經毀損或是沒有保護蓋，或者是插座接點已經彎曲，請立即與您的經銷商聯絡。
- 在安裝完主機板之後，請將即插即用的保護蓋保留下來。只有 LGA1366 插槽上附有即插即用保護蓋的主機板符合 Return Merchandise Authorization (RMA) 的要求，華碩電腦才能為您處理產品的維修與保固。
- 本保固不包括處理器插座因遺失、錯誤的安裝或不正確的移除即插即用保護蓋所造成的毀損。

2.3.1 安裝中央處理器

請依照以下步驟安裝處理器：

1. 找到位於主機板上的處理器插槽。

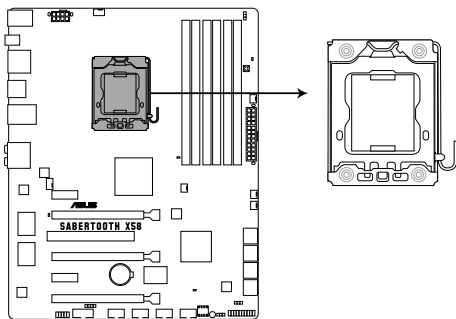

SABERTOOTH X58 CPU LGA1366 socket



在安裝處理器之前，請先將主機板上的處理器插槽面向您，並且確認插槽的固定扳手位在您的左手邊。

- 以姆指壓下 (A) 固定扳手並將其稍向左側推 (B)，這麼做可使扳手脫離固定扣並鬆開 CPU 輔助安裝盒。



CPU 安裝盒上的保護蓋是用以保護插槽上的接腳之用，因此只有在 CPU 安裝妥當之後，才可將其移除。

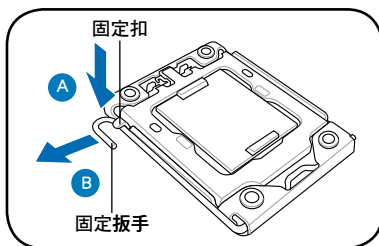

- 依箭頭方向拉起固定扳手至約 135 度。
- 將 CPU 安裝盒的上蓋掀起至約 100 度。

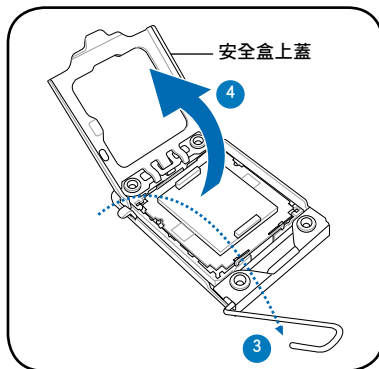

- 將保護蓋自處理器插槽中移除。

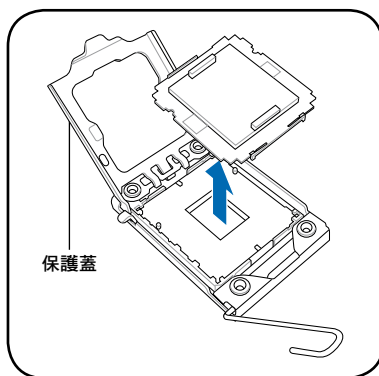

6. 請確認 CPU 的金色三角形標示是位在左下角的位置，接著把 CPU 順著這個方向安裝到主機板的插槽上，並請確認 CPU 的左上方的缺口與插槽上對應的校準點是相吻合的。



CPU 只能以單一方向正確地安裝到主機板上的插槽。切記請勿用力地將 CPU 以錯誤的方向安裝到插槽上，這麼做將可能導致 CPU 與插槽上的接腳損壞。

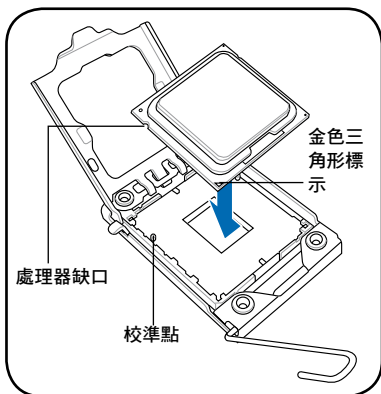

7. 滴幾滴散熱膏至 CPU 與散熱鰭片接觸的區域，並將其塗抹為一均勻薄層。



某些散熱鰭片會預先塗上散熱膏，若此，請跳過此步驟。



散熱接頭的材質具有毒性且不可食用。如果誤入眼睛或接觸皮膚，請立即以清水沖洗，並尋求專業的醫療協助。

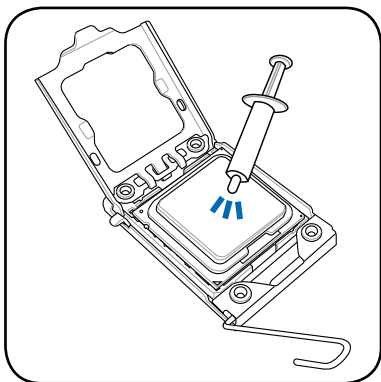

為避免污染散熱膏，請勿直接以手指塗抹散熱膏。

8. 將上蓋重新蓋上 (A)，接著將固定扳手 (B) 朝原方向推回並扣於固定扣上，確認上蓋的前端滑入在螺栓下方 (C)。

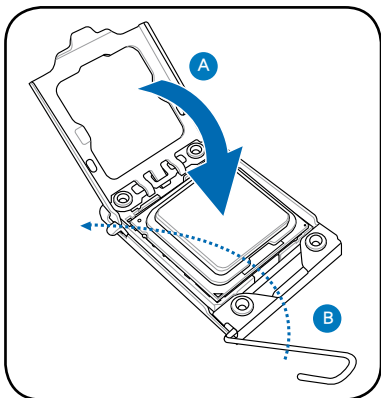

2.3.2 安裝散熱片和風扇

Intel® LGA1366 處理器需要搭配安裝經過特殊設計的散熱片與風扇，方能得到最佳的散熱效能。



- 若您所購買的是盒裝 Intel® 處理器，則產品包裝中即已內含有一組專用的散熱片與風扇；若您所購買的是散裝的處理器，請確認您所使用的 CPU 散熱片已通過 Intel 的相關認證。
- 盒裝 Intel® LGA1366 處理器包裝中的散熱片與風扇採用下推式固定扣具，因此無須使用任何工具進行安裝。



若您分別購買處理器散熱片與風扇，在您安裝散熱片與風扇前，請先確認散熱接頭材質是否適用於處理器散熱片或處理器。



在安裝處理器的風扇和散熱片之前，請先確認主機板已經安裝至機殼上。

請依照下面步驟安裝處理器的散熱片和風扇：

1. 將散熱片放置在已安裝好的 CPU 上方，並確認主機板上的四個孔位與散熱片的四個扣具位置相吻合。
2. 將二組扣具以對角線的順序向下推，使散熱片和風扇能正確地扣合在主機板上。

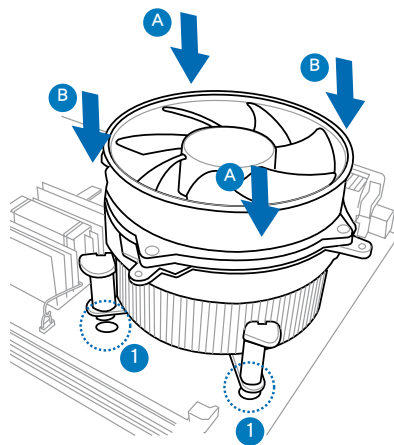
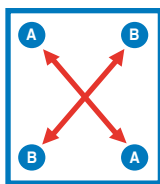

固定散熱片與風扇的位置讓處理器風扇訊號線得以最靠近處理器風扇連接埠。

- 當風扇、散熱片以及支撐機構都已安裝完畢，接著請將風扇的電源線插到主機板上標示有「CPU_FAN」的電源插槽。

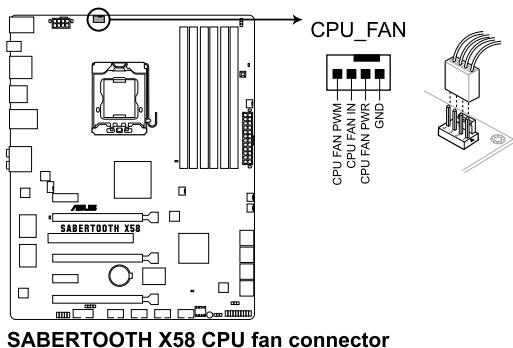

若您未連接 CPU_FAN 的電源插槽，可能將會導致啟動時 CPU 溫度過熱並出現 Hardware monitoring errors 的訊息。

2.3.3 移除散熱片與風扇

請按照以下的步驟移除散熱片和風扇：

- 先將主機板上連接 CPU 散熱片的電源線從主機板上拔除。
- 將每個扣具上的旋鈕以逆時鐘方向旋轉，鬆開散熱片固定扣具。
- 依照順序將扣具扳離主機板上的散熱片插孔，採對角線方式移除，例如：先移除 A，再移除 B；或是先移除 B，再移除 A。

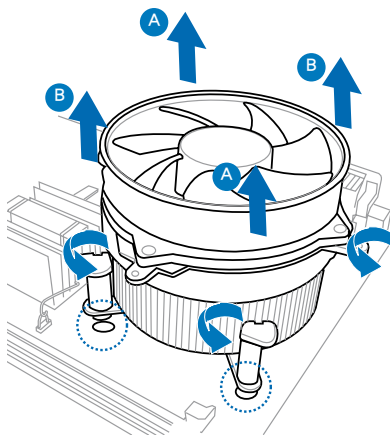
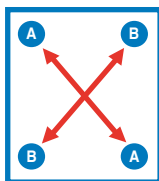

- 接著小心地將散熱片與風扇從主機板上抽離。

2.4 系統記憶體

2.4.1 概觀

本主機板配置有六組 DDR3 (Double Data Rate 3) 記憶體模組插槽。

DDR3 記憶體模組擁有與 DDR2 記憶體模組相同的外觀，但是 DDR3 記憶體插槽的缺口與 DDR2 記憶體插槽不同，以防止插入錯誤的記憶體模組。

下圖所示為 DDR3 DIMM 記憶體模組插槽在主機板上之位置。

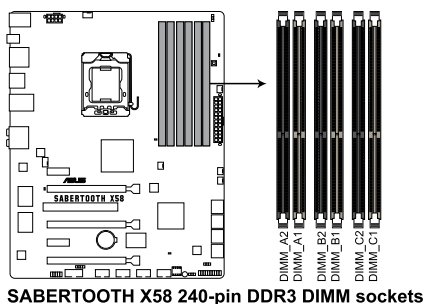

記憶體建議設定

單組記憶體模組

您可以在 A1、B1 或 C1 插槽安裝單組記憶體模組，作為單通道設定。

二組記憶體模組 (雙通道設定)

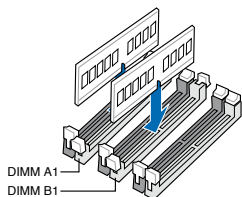

三組記憶體模組 (三通道設定)

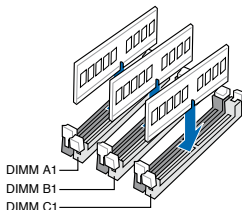

四組記憶體模組 (三通道設定)

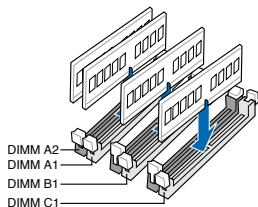

六組記憶體模組 (三通道設定)

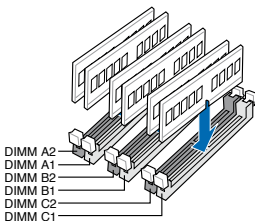

由於 Intel 處理器的限制，當單組記憶體模組安裝於 A2、B2 或 C2 插槽時系統將無法啟動。請依照上述的記憶體建議設定來安裝記憶體模組。

2.4.2 記憶體設定

您可以任意選擇使用 1GB、2GB 與 4GB 的 unbuffered non-ECC DDR3 記憶體模組至本主機板的記憶體插槽上。詳細安裝方式請參考本節中所提到的記憶體配置方式進行安裝。



- 您可以在 Channel A、Channel B 或 Channel C 安裝不同容量的記憶體模組，在雙通道設定或三通道設定中，系統會偵測較低容量通道的記憶體容量。任何在較高容量通道的其他記憶體容量，會被偵測為單通道模式執行。
- 由於 Intel 規格的限制，X. M. P. 與 DDR3-1600 記憶體模組只支援每個記憶體通道安裝一條記憶體。
- 根據 Intel 處理器規格，建議記憶體電壓低於 1.65V 以保護處理器。
- 在本主機板請使用相同 CL (CAS-Latency 行位址控制器延遲時間) 記憶體模組。為求最佳相容性，建議您使用同一廠商所生產的相同容量型號之記憶體。請參考記憶體合格供應商列表。
- 由於 32-bit Windows 作業系統記憶體位址空間的限制，當您安裝 4GB 或更多的記憶體模組時，系統實際可用的總記憶體只有 3GB 或更少。為充分利用記憶體，您可以執行以下任一動作：
 - 若您使用 32-bit Windows 作業系統，建議系統記憶體最高安裝 3GB 即可。
 - 當您的主機板安裝 4GB 或更多的記憶體時，建議您安裝 64-bit Windows 作業系統。

若需要更詳細的資料，請造訪 Microsoft 網站 <http://support.microsoft.com/kb/929605/zh-tw>。
- 本主機板不支援 512 Mb (64MB) 晶片的記憶體模組 (記憶體容量以 Megabit 計算，8 Megabit/Mb=1 Megabyte/MB)。



- 預設的記憶體運作頻率是根據其 SPD。在預設狀態下，某些記憶體在超頻時的運作頻率可能會較供應商所標示的數值為低。若要讓記憶體模組以供應商的數值或更高的頻率運作，請參考 3.5 Ai Tweaker 選單一節中，手動調整記憶體頻率的說明。
- 在全負載 (6 DIMM) 或超頻設定下，記憶體模組可能需要更佳的冷卻系統以維持運作的穩定。

SABERTOOTH X58 主機板記憶體合格供應商列表 (QVL)

DDR3-1866 MHz

供應商	型號	容量	SS/DS	晶片廠牌	晶片型號	記憶體時脈 (Bios)	電壓	支援記憶體插槽 (選購)	
								A*	B*
CORSAIR	TR3X3G1866C9DVer4.1(XMP)	3GB(3 x 1GB)	SS	N/A	Heat-Sink Package	9-9-9-24(1866-9-9-9-24)	1.65	V	V
CORSAIR	TR3X6G1866C9DVer4.1(XMP)	6GB(3 x 2GB)	DS	N/A	Heat-Sink Package	9-9-9-24(1866-9-9-9-24)	1.65	V	V
G.SKILL	F3-15000CL9D-4GBRH(XMP)	4GB(2 x 2GB)	DS	N/A	Heat-Sink Package	9-9-9-24(1333-9-9-9-24)	1.65	V	V
G.SKILL	F3-15000CL9D-4GBTD(XMP)	4GB(2 x 2GB)	DS	N/A	Heat-Sink Package	9-9-9-24(1333-9-9-9-24)	1.65	V	V
KINGSTON	KH-X1866C9D3T1K3/6GX(XMP)	6GB(3 x 2GB)	DS	N/A	Heat-Sink Package	9(1333-9-9-9-24)	1.65	V	V
OCZ	OCZ3RPR1866C9LV3GK	3GB(3 x 1GB)	SS	N/A	Heat-Sink Package	9-9-9(1066-7-7-7-20)	1.65	V	V
OCZ	OCZ3P1866LV4GK	4GB(2 x 2GB)	DS	N/A	Heat-Sink Package	9-9-9(1067-9-9-9-24)	1.65	V	V
OCZ	OCZ3P1866C9LV6GK	6GB(3 x 2GB)	DS	N/A	Heat-Sink Package	9-9-9(1066-7-7-7-20)	1.65	V	V
OCZ	OCZ3RPR1866C9LV6GK	6GB(3 x 2GB)	DS	N/A	Heat-Sink Package	9-9-9(1066-7-7-7-20)	1.65	V	V
Super Talent	W1866LX2GB(XMP)	2GB(2 x 1GB)	SS	N/A	Heat-Sink Package	8-8-8-24(1333-9-9-9-24)	N/A	V	V
Patriot	PVS32G1866LLK(XMP)	2GB(2 x 1GB)	SS	N/A	Heat-Sink Package	8-8-8-24(1866-8-8-8-24)	1.9	V	V
Team	BoxP/N:TXD34096M1866HC7DC-L (TXD32048M1866HC7-L)(XMP)	4GB(2 x 2GB)	DS	N/A	Heat-Sink Package	7-7-7-21(1333-9-9-9-24)	1.65	V	V

SABERTOOTH X58 主機板記憶體合格供應商列表 (QVL)

DDR3-1800 MHz

供應商	型號	容量	SS/DS	晶片廠牌	晶片型號	記憶體時脈 (Bios)	電壓	支援記憶體插槽 (選購)	
								A*	B*
CORSAIR	BoxP/N:TW3X4G1800C8DF (CM3X2G1800C8D)Ver4.1(XMP)	4GB(2 x 2GB)	DS	N/A	Heat-Sink Package	8-8-8-24	1.80	V	
KINGSTON	KH-X1800C9D3T1K3/6GX(XMP)	6GB(3 x 2GB)	DS	N/A	Heat-Sink Package	(1333-9-9-9-24)	1.65-1.85	V	V
OCZ	OCZ3P18002GK	2GB(2 x 1GB)	SS	N/A	Heat-Sink Package	8	1.65-1.85	V	V
Transcend	TX1800KLU-2GK(XMP)	2GB(2 x 1GB)	SS	N/A	Heat-Sink Package	8	1.65-1.85	V	V
Patriot	PVS32G1800LLKN(EPP)	2GB(2 x 1GB)	SS	N/A	Heat-Sink Package	8-8-8-20(1066-7-7-7-20)	1.9	V	V

SABERTOOTH X58 主機板記憶體合格供應商列表 (QVL)

DDR3-1333 MHz

供應商	型號	容量	S/S	晶片廠牌	晶片型號	記憶體時脈 (Bios)	電壓	交叉記憶體轉檔 (選購)			
								A*	B*	C*	D*
A-DATA	AD3133301GOU	1GB	SS	A-DATA	AD30908C8D-15G	(1333-9-9-9-24)	N/A	V	V	V	V
A-DATA	AD3133302GOU	2GB	DS	A-DATA	AD30908C8D-15G	(1333-9-9-9-24)	N/A	V	V	V	V
A-DATA	AD3U1333B2G-2	2GB	DS	A-DATA	AD30908C8D-15G	(1333-9-9-9-24)	N/A	V	V	V	V
A-DATA	AX3U1333PB2G7-2P	4GB(2 x 2GB)	DS	N/A	Heat-Sink Package	7-7-7-20(1333-9-9-9-24)	1.65 - 1.85	V	V	V	V
A-DATA	AD3U1333CA4G9-B	4GB	DS	Hynix	H5TQ2G83AFFRH9C	1333-9-9-9-24	N/A	V	V	V	V
A-DATA	AD31333E002GOU	6GB(3 x 2GB)	DS	N/A	Heat-Sink Package	7-7-7-20(1333-9-9-9-24)	1.65 - 1.85	V	V	V	V
A-DATA	AX3U1333PB2G7-3P	6GB(3 x 2GB)	DS	N/A	Heat-Sink Package	7-7-7-20(1333-9-9-9-24)	1.65 - 1.85	V	V	V	V
CORSAIR	TR3X3G1333C9 (Ver.2.1)	3GB(3 x 1GB)	SS	N/A	Heat-Sink Package	9-9-9-24(1333-9-9-9-24)	1.5	V	V	V	V
CORSAIR	CM3X1024-1333C9DHX	1GB	DS	N/A	Heat-Sink Package	(1333-9-9-9-24)	1.1	V	V	V	V
CORSAIR	BoxP/N:TWIN3X2048-1333C9 (CM3X2048-1333C9)Ver.1.1	2GB(2 x 1GB)	DS	N/A	Heat-Sink Package	9-9-9-24(1066-7-7-7-20)	1.70	V	V	V	V
CORSAIR	BoxP/N:TW3X4G1333C9DHX (CM3X2048-1333C9DHX)Ver.3.2	4GB(2 x 2GB)	DS	N/A	Heat-Sink Package	9-9-9-24(1066-7-7-7-20)	1.70	V	V	V	V
CORSAIR	TR3XG1333C9 (Ver.2.1)	6GB(3 x 2GB)	DS	N/A	Heat-Sink Package	9-9-9-24(1333-9-9-9-24)	1.5	V	V	V	V
Crucial	CT12864BA1339.8FF	1GB	SS	MICRON	D9KPT	9(1333-9-9-9-24)	N/A	V	V	V	V
Crucial	CT12864BA1339.8SFD	1GB	SS	MICRON	MT8JTF12864AY-1G4D1	(1333-9-9-9-24)	N/A	V	V	V	V
Crucial	CT12872BA1339.9FF	1GB	SS	MICRON	D9KPT(ECC)	9(1333-9-9-9-24)	N/A	V	V	V	V
Crucial	BL25664BN1337.16FF(XMP)	2GB	DS	N/A	Heat-Sink Package	7-7-7-24(1333-9-9-9-24)	1.65	V	V	V	V
Crucial	CT25664BA1339.16FF	2GB	DS	MICRON	D9KPT	9(1333-9-9-9-24)	N/A	V	V	V	V
Crucial	CT25664BA1339.16SFD	2GB	DS	MICRON	D9JNM	(1333-9-9-9-24)	N/A	V	V	V	V
Crucial	CT25672BA1339.18FF	2GB	DS	MICRON	D9KPT(ECC)	9(1333-9-9-9-24)	N/A	V	V	V	V
Crucial	BL25664BA1336.16SFB1	4GB(2 x 2GB)	DS	N/A	Heat-Sink Package	6-6-6-20(1333-9-9-9-24)	1.8	V	V	V	V
ELPIDA	EBJ10UE8BAWD-DJ-E	1GB	SS	ELPIDA	J1108BAGD-DJ-E	9(1333-9-9-9-24)	N/A	V	V	V	V
ELPIDA	EBJ21UE8BAWD-DJ-E	2GB	DS	ELPIDA	J1108BAGD-DJ-E	9(1333-9-9-9-24)	N/A	V	V	V	V
G.SKILL	F3-10600CL7D-2GBPI	2GB(2 x 1GB)	SS	N/A	Heat-Sink Package	(1337-7-7-7-18)	1.65	V	V	V	V
G.SKILL	F3-10600CL8D-2GBHK	2GB(2 x 1GB)	SS	N/A	Heat-Sink Package	(1337-8-8-8-22)	1.65	V	V	V	V
G.SKILL	F3-10666CL7T-4GBPK(XMP)	2GB	DS	N/A	Heat-Sink Package	7-7-7-18(1333-7-7-7-18)	1 - 1.5 - 1.6	V	V	V	V
G.SKILL	F3-10666CL7D-4GBPI(XMP)	4GB(2 x 2GB)	DS	N/A	Heat-Sink Package	7-7-7-21(1333-9-9-9-24)	1.5	V	V	V	V
G.SKILL	F3-10666CL7D-4GBRH(XMP)	4GB(2 x 2GB)	DS	N/A	Heat-Sink Package	7-7-7-21(1333-9-9-9-24)	1.5	V	V	V	V
G.SKILL	F3-10666CL8D-4GBHK(XMP)	4GB(2 x 2GB)	DS	N/A	Heat-Sink Package	8-8-8-21(1333-7-7-7-20)	1 - 1.5 - 1.6	V	V	V	V
G.SKILL	F3-10666CL8D-4GBRM(XMP)	4GB(2 x 2GB)	DS	N/A	Heat-Sink Package	8-8-8-21(1333-7-7-7-20)	1 - 1.5 - 1.6	V	V	V	V
G.SKILL	F3-10666CL9D-4GBNG	4GB(2 x 2GB)	DS	N/A	Heat-Sink Package	(1333-9-9-9-24)	1.65	V	V	V	V
G.SKILL	F3-10666CL9D-4GBRL	4GB(2 x 2GB)	DS	N/A	Heat-Sink Package	(1333-9-9-9-24)	1.65	V	V	V	V
G.SKILL	F3-10666CL9T-4GBNG	6GB(3 x 2GB)	DS	N/A	Heat-Sink Package	9-9-9-24(1333-9-9-9-24)	1.5	V	V	V	V
GEIL	GG34GB1333C9DC	4GB(2 x 2GB)	DS	GEIL	GLL128M88BA12N	9-9-9-24(1333-9-9-9-24)	1.3	V	V	V	V
GEIL	GV34GB1333C7DC	4GB(2 x 2GB)	DS	N/A	Heat-Sink Package	7-7-7-24(1333-8-8-8-28)	1.5	V	V	V	V
Hynix	HMT12U6BFR8C-H9	1GB	SS	Hynix	H5TQ1G83BFR	9(1333-9-9-9-24)	N/A	V	V	V	V
Hynix	HMT125U6BFR8C-H9	2GB	DS	Hynix	H5TQ1G83BFR	9(1333-9-9-9-24)	N/A	V	V	V	V
Hynix	HMT125U6BFR8C-H9	2GB	DS	Hynix	H5TQ1G83BFRH9C	9(1333-9-9-9-24)	N/A	V	V	V	V
KINGMAX	FLFD45F-8BE8E9	1GB	SS	ELPIDA	J1108BASE-DJ-E	(1333-9-9-9-24)	N/A	V	V	V	V
KINGSTON	KVR1333D3N9/1G	1GB	SS	Hynix	H5TQ1G83BFR	9(1333-9-9-9-24)	1.5	V	V	V	V
KINGSTON	KVR1333D3N9/1G	1GB	SS	ELPIDA	J1108BAGD-DJ-E	9(1066-8-7-7-20)	1.5	V	V	V	V
KINGSTON	KVR1333D3N9/2G	2GB	DS	Qimonda	IDSH1G-03A1F1C-13H	9(1333-9-9-9-24)	1.5	V	V	V	V
KINGSTON	KVR1333D3N9/4G	4GB	DS	SAMSUNG	K4B2G0846B-HCH9	9(1333-9-9-9-24)	1.5	V	V	V	V
MICRON	MT8JTF12864AZ-1G4F1	1GB	SS	MICRON	9FF22 D9KPT	9(1066-8-8-8-20)	N/A	V	V	V	V
MICRON	MT8JTF12864AZ-1G4F1	1GB	SS	MICRON	D9KPT	9(1333-9-9-9-24)	N/A	V	V	V	V
MICRON	MT9JSF12872AZ-1G4F1	1GB	SS	MICRON	D9KPT(ECC)	9(1333-9-9-9-24)	N/A	V	V	V	V
MICRON	MT116JF25664AZ-1G4F1	2GB	DS	MICRON	D9KPT	9(1333-9-9-9-24)	N/A	V	V	V	V
MICRON	MT116JTF25664AZ-1G4F1	2GB	DS	MICRON	9FF22 D9KPT	9(1066-8-8-8-20)	N/A	V	V	V	V
MICRON	MT116JSF25672AZ-1G4F1	2GB	DS	MICRON	D9KPT(ECC)	9(1333-9-9-9-24)	N/A	V	V	V	V
OCZ	OC23RPX1333EB2GK	1GB	SS	N/A	Heat-Sink Package	(1066-6-5-5-20)	N/A	V	V	V	V
OCZ	OC23G1333LV3GK	3GB(3 x 1GB)	SS	N/A	Heat-Sink Package	9-9-9(1066-7-7-7-20)	1.65	V	V	V	V

第二章

SABERTOOTH X58 主機板記憶體合格供應商列表 (QVL) (表格續上頁)

DDR3-1333 MHz

供應商	型號	容量	SS DS	晶片廠牌	晶片型號	記憶體時脈 (Bios)	電壓	支援記憶體規格 (選購)			
								A*	B*	C*	D*
OCZ	OC23P1333LV3GK	3GB(3 x 1GB)	SS	N/A	Heat-Sink Package	7-7-7(1066-7-7-7-16)	1.65	V	V	V	V
OCZ	OC23P1332GK	1GB	DS	N/A	Heat-Sink Package	7-7-7-20(1333-9-9-9-24)	N/A	V			
OCZ	OC23P13334GK	4GB(2 x 2GB)	DS	N/A	Heat-Sink Package	7(1333-7-7-7-20)	1.8	V	V	V	V
OCZ	OC23P1333LV4GK	4GB(2 x 2GB)	DS	N/A	Heat-Sink Package	7-7-7(1067-9-9-9-24)	1.65	V			
OCZ	OC23RPX1333E84GK	4GB(2 x 2GB)	DS	N/A	Heat-Sink Package	(1066-6-5-5)	1.85	V	V		
OCZ	OC23G1333LV6GK	6GB(3 x 2GB)	DS	N/A	Heat-Sink Package	9-9-9(1066-7-7-7-20)	1.65	V	V	V	
OCZ	OC23P1333LV6GK	6GB(3 x 2GB)	DS	N/A	Heat-Sink Package	7-7-7(1066-7-7-7-20)	1.65	V	V	V	
OCZ	OC2X1333LV6GK(XMP)	6GB(3 x 2GB)	DS	NA	Heat-Sink Package	8-8-8(1066-7-7-7-16)	1.6	V	V	V	V
SAMSUNG	M378E2873DZ1-CH9	1GB	SS	SAMSUNG	K4B1G0846D	9(1333-9-9-9-24)	N/A	V	V	V	V
SAMSUNG	M378E2873EH1-CH9	1GB	SS	SAMSUNG	K4B1G0846E	(1066-8-7-7-20)	N/A	V	V	V	V
SAMSUNG	M391E2873DZ1-CH9	1GB	SS	SAMSUNG	K4B1G0846D(ECC)	9(1333-9-9-9-24)	N/A	V	V	V	V
SAMSUNG	M378E5673DZ1-CH9	2GB	DS	SAMSUNG	K4B1G0846D	9(1333-9-9-9-24)	N/A	V	V	V	V
SAMSUNG	M378E5673EH1-CH9	2GB	DS	SAMSUNG	K4B1G0846E	(1066-8-7-7-20)	N/A	V	V	V	V
SAMSUNG	M391E5673DZ1-CH9	2GB	DS	SAMSUNG	K4B1G0846D(ECC)	9(1333-9-9-9-24)	N/A	V	V	V	V
SAMSUNG	M378E5273EH1-CH9	4GB	DS	SAMSUNG	K4B2G0846B-HCH9	9(1333-9-9-9-24)	N/A	V	V	V	V
S u p e r Talent	W1333UX2GB(XMP)	2GB(2 x 1GB)	SS	N/A	Heat-Sink Package	8(1333-8-8-8-24)	1.8	V	V	V	V
Transcend	TS128MLK64V3U	1GB	SS	SAMSUNG	K4B1G0846D	9(1333-9-9-9-24)	N/A	V	V	V	V
Transcend	TS256MLK64V3U	2GB	DS	SAMSUNG	K4B1G0846D	9(1333-9-9-9-24)	N/A	V	V	V	V
Asint	SLY3128M8-EDJ	1GB	SS	Asint	DDRIII1208-DJ	(9-9-9-24)	N/A	V	V	V	V
Asint	SLY3128M8-EDJE	1GB	SS	ELPIDA	J110B8ASE-DJ-E	(1066-8-8-8-20)	N/A	V	V	V	V
Asint	SLZ3128M8-EDJ	2GB	DS	Asint	DDRIII1208-DJ	(9-9-9-24)	N/A	V	V	V	V
Asint	SLZ3128M8-EDJE	2GB	DS	ELPIDA	J110B8ASE-DJ-E	(1066-8-8-8-20)	N/A	V	V	V	V
ASUS	N/A	1GB	DS	N/A	Heat-Sink Package	(1333-9-9-9-24)	N/A	V	V	V	V
ATP	AQ28M64A8BJH9S	1GB	SS	SAMSUNG	K4B1G0846E	(1333-9-9-9-24)	N/A	V	V	V	V
ATP	AQ28M72D8BJH9S	1GB	SS	SAMSUNG	K4B1G0846D(ECC)	(1333-9-9-9-24)	N/A	V	V	V	V
ATP	AQ56M6488BJH9S	2GB	DS	SAMSUNG	K4B1G0846D	(1333-9-9-9-24)	N/A	V	V	V	V
ATP	AQ56M72E8BJH9S	2GB	DS	SAMSUNG	K4B1G0846D(ECC)	(1333-9-9-9-24)	N/A	V	V	V	V
BUFFALO	FSX1333D3G-1G	1GB	SS	N/A	Heat-Sink Package	(1066-7-7-7-20)	N/A	V	V	V	V
BUFFALO	FSH1333D3G-T3G(XMP)	3GB(3 x 1GB)	SS	N/A	Heat-Sink Package	7-7-7-20(1066-8-7-7-20)	N/A	V	V	V	V
BUFFALO	FSX1333D3G-2G	2GB	DS	N/A	Heat-Sink Package	(1066-7-7-7-20)	N/A	V	V	V	V
Elixir	M2Y2G64CB8HA9N-CG	2GB	DS	N/A	Heat-Sink Package	(1333-7-7-7-20)	N/A	V	V	V	V
Patriot	PDC32G1333LK	1GB	SS	PATRIOT	Heat-Sink Package	7(1337-7-7-7-20)	1.7	V	V	V	V
Patriot	PVT33G1333LK	3GB(3 x 1GB)	SS	N/A	Heat-Sink Package	9-9-9-24(1066-7-7-7-20)	1.65	V	V	V	V
Patriot	PV334G1333LK	4GB(2 x 2GB)	DS	N/A	Heat-Sink Package	9-9-9-24(1066-7-7-7-20)	1.5	V	V	V	V
Patriot	PV334G1333LLK	4GB(2 x 2GB)	DS	N/A	Heat-Sink Package	7-7-7-20(1066-7-7-7-20)	1.7	V	V		
Patriot	PVT36G1333LK	6GB(3 x 2GB)	DS	N/A	Heat-Sink Package	9-9-9-24(1066-7-7-7-20)	1.65	V	V	V	V
Silicon Power	SP001GBLTU133S02	1GB	SS	S-POWER	I0YT3E0		N/A	V	V	V	V
Silicon Power	SP002GBLTU133S02	2GB	DS	S-POWER	I0YT3E0	9(1333-9-9-9-24)	N/A	V	V	V	V

SABERTOOTH X58 主機板記憶體合格供應商列表 (QVL)

DDR3-1066 MHz

供應商	型號	容量	S / DS	晶片廠牌	晶片型號	記憶體時脈 (Bios)	電壓	支援記憶體插槽 (選購)			
								A*	B*	C*	D*
CORSAIR	CM3X1024-1066C7	1GB	DS	N/A	Heat-Sink Package	7	1.1	√	√	√	
Crucial	CT12864BA1067.8FF	1GB	SS	MICRON	D9KPT	7(1066-7-7-20)	N/A	√	√	√	√
Crucial	CT12864BA1067.8SFD	1GB	SS	MICRON	D9JNL	7	N/A	√	√	√	√
Crucial	CT12872BA1067.9FF	1GB	SS	MICRON	D9KPT(ECC)	7(1066-9-9-9-25)	N/A	√	√	√	√
Crucial	CT25664BA1067.16FF	2GB	DS	MICRON	D9KPT	7(1066-7-7-20)	N/A	√	√	√	
Crucial	CT25664BA1067.16SFD	2GB	DS	MICRON	D9JNL	7	N/A	√	√	√	√
Crucial	CT25672BA1067.18FF	2GB	DS	MICRON	D9KPT(ECC)	7(1066-7-7-20)	N/A	√	√	√	
ELPIDA	EBJ10UE8BAW0-AE-E	1GB	SS	ELPIDA	J1108BABG-DJ-E	7(1066-7-7-20)	N/A	√	√	√	√
ELPIDA	EBJ11R08BAFA-AE-E	1GB	DS	ELPIDA	J5308BASE-AC-E(ECC)	7	N/A	√	√	√	√
ELPIDA	EBJ11UD8BAFA-AG-E	1GB	DS	ELPIDA	J5308BASE-AC-E	8	N/A	√	√	√	
ELPIDA	EBJ21UE8BAW0-AE-E	2GB	DS	ELPIDA	J1108BABG-DJ-E	7(1066-7-7-20)	N/A	√	√	√	√
Hynix	HMT112U6AFP8C-G7N0	1GB	SS	HYNIX	H5TQ1G83AFP8GTC	7	N/A	√	√	√	√
Hynix	HYMT112U64ZNF8-G7	1GB	SS	HYNIX	HY5TQ1G831ZNF8-G7	7	N/A	√	√	√	
Hynix	HMT125U6AFP8C-G7N0	2GB	DS	HYNIX	H5TQ1G83AFP8GTC	7	N/A	√	√	√	√
Hynix	HYMT125U64ZNF8-G7	2GB	DS	HYNIX	HY5TQ1G831ZNF8-G7	7	N/A	√	√	√	
KINGSTON	KVR1066D3N7/1G	1GB	SS	KINGSTON	D1288JEKAPATU	7(1067-7-7-20)	1.5	√	√	√	√
KINGSTON	KVR1066D3N7/1G	1GB	SS	ELPIDA	J1108BABG-DJ-E	(1066-7-7-20)	1.5	√	√	√	√
KINGSTON	KVR1066D3N7/2G	2GB	DS	KINGSTON	D1288JEKAPATU	7(1067-7-7-20)	1.5	√	√	√	√
KINGSTON	KVR1066D3N7/2G	2GB	DS	ELPIDA	J1108BABG-DJ-E	(1066-7-7-20)	1.5	√	√	√	√
KINGSTON	KVR1066D3N7/4G	4GB	DS	SAMSUNG	K482G0846B-HCF8	(1066-7-7-20)	1.5	√	√	√	√
MICRON	MT8JTF12864AY-1G1D1	1GB	SS	MICRON	7VD22	7	N/A	√	√	√	√
MICRON	MT8JTF12864AZ-1G1F1	1GB	SS	MICRON	8ZF22 D9KPV	7(1066-7-7-20)	N/A	√	√	√	√
MICRON	MT8JTF12864AZ-1G1F1	1GB	SS	MICRON	D9KPT	7(1066-7-7-20)	N/A	√	√	√	√
MICRON	MT9JSF12872AZ-1G1F1	1GB	SS	MICRON	D9KPT(ECC)	7(1066-9-9-9-25)	N/A	√	√	√	√
MICRON	MT16JTF25664AY-1G1D1	2GB	DS	MICRON	7VD22	7	N/A	√	√	√	√
MICRON	MT16JTF25664AZ-1G1F1	2GB	DS	MICRON	8ZF22 D9KPV	7(1066-7-7-20)	N/A	√	√	√	√
MICRON	MT16JTF25664AZ-1G1F1	2GB	DS	MICRON	D9KPT	7(1066-7-7-20)	N/A	√	√	√	
MICRON	MT18JSF25672AZ-1G1F1	2GB	DS	MICRON	D9KPT(ECC)	7(1066-7-7-20)	N/A	√	√	√	√
SAMSUNG	M378B5273BH1-CF8	4GB	DS	SAMSUNG	K482G0846B-HCF8	8(7-7-20)	1.5	√	√	√	√
Transcend	TS256MLK64V1U	2GB	DS	ELPIDA	J1108BABG-AE-E	7(1066-7-7-20)	N/A	√	√	√	√
Asint	SLY3128M8-EAE	1GB	SS	Asint	DDRIII1208-AE	(7-7-20)	N/A	√	√	√	√
Asint	SLZ3128M8-EAE	2GB	DS	Asint	DDRIII1208-AE	(7-7-20)	N/A	√	√	√	√
Ellixir	M2Y2G64C8BH49N-BE	2GB	DS	N/A	Heat-Sink Package	(1066-7-7-20)	N/A	√	√	√	√
WINTEC	3DU3191A-10	1GB	DS	Qimonda	IDSH51-03A1F1C-10F	7	N/A	√	√	√	



SS - 單面記憶體 DS - 雙面記憶體

記憶體插槽支援：

- A - 支援安裝二組記憶體模組在 A1、B1 或 C1 插槽，作為一對雙通道設定。
- B - 支援安裝三組記憶體模組在藍色插槽 (A1、B1 與 C1)，作為三通道設定。
- C - 支援安裝四組記憶體模組在藍色插槽 (A1、B1 與 C1) 及 A2 黑色插槽，作為三雙通道設定。
- D - 支援安裝六組記憶體模組在藍色與黑色插槽，作為三雙通道設定。



- 華碩獨家提供支援高速記憶體功能。
- 對高速記憶體的支援會受到每個不同處理器物理特性的限制。
- 請造訪華碩網站 (www.asus.com.tw) 查詢最新記憶體供應商列表 (QVL)。

2.4.3 安裝記憶體模組



安裝/取出記憶體模組或其他系統元件之前，請先暫時拔出電腦的電源線。以避免一些會對主機板或元件造成嚴重損壞的情況發生。

請依照下面步驟安裝記憶體模組：

1. 先將記憶體模組插槽的固定卡扣扳開。
2. 將記憶體模組的金手指對齊記憶體模組插槽的溝槽，並且在方向上要注意金手指的缺口要對準插槽的凸起点。

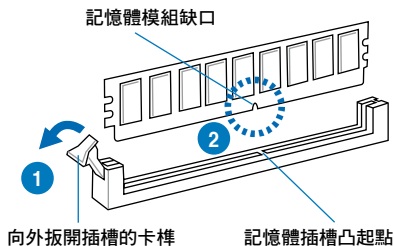

由於記憶體模組金手指部份均有缺口設計，因此只能以一個固定方向安裝到記憶體模組插槽中。安裝時僅需對準金手指與插槽中的溝槽，再輕輕安裝記憶體模組即可。請勿強制插入以免損及記憶體模組。

3. 最後緩緩將記憶體模組插入插槽中，若無錯誤，插槽的卡扣會因記憶體模組安裝而自動扣到記憶體模組的凹孔中。

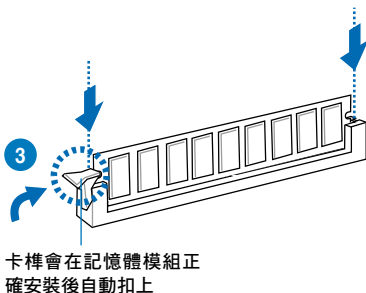

請以垂直角度將記憶體模組插入插槽，以避免造成記憶體模組缺口的損壞。

2.4.4 取出記憶體模組

請依照以下步驟取出記憶體模組：

1. 壓下記憶體模組插槽的固定卡扣以鬆開記憶體模組。
2. 再將記憶體模組由插槽中取出。

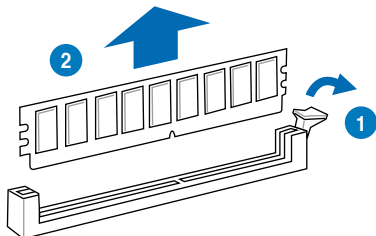

2.5 擴充插槽

為了因應未來會擴充系統效能的可能性，本主機板提供了擴充插槽，在接下來的次章節中，將會描述主機板上這些擴充插槽的相關資訊。



安裝/移除任何擴充卡之前，請暫時先將電腦的電源線拔出。如此可免除因電氣殘留於電腦中而發生的意外狀況。

2.5.1 安裝擴充卡

請依照下列步驟安裝擴充卡：

1. 在安裝擴充卡之前，請先詳讀該擴充卡的使用說明，並且要針對該卡作必要的硬體設定更改。
2. 鬆開電腦主機的機殼蓋並將其取出（如果您的主機板已經放置在主機內）。
3. 找到一個您想要插入新擴充卡的空置插槽，並以十字螺絲起子鬆開該插槽位於主機背板的金屬擋板的螺絲，最後將金屬擋板移除。
4. 將擴充卡上的金手指對齊主機板上的擴充槽，然後慢慢地插入槽中，並以目視的方法確認擴充卡上的金手指已完全沒入擴充槽中。
5. 再用剛才鬆開的螺絲將擴充卡金屬擋板鎖在電腦主機背板以固定整張卡。
6. 將電腦主機的機殼蓋裝回鎖好。

2.5.2 設定擴充卡

在安裝好擴充卡之後，接著還須藉由軟體設定來調整該擴充卡的相關設定。

1. 啟動電腦，然後更改必要的 BIOS 程式設定。若需要的話，您也可以參閱第三章 BIOS 程式設定以獲得更多資訊。
2. 為加入的擴充卡指派一組尚未被系統使用到的 IRQ。請參閱下頁表中所列出的中斷要求使用一覽表。
3. 為新的擴充卡安裝軟體驅動程式。



當您將 PCI 擴充卡插在可以共享的擴充插槽時，請注意該擴充卡的驅動程式是否支援 IRQ 使用或者該擴充卡並不需要指派 IRQ。否則容易因 IRQ 指派不當產生衝突，導致系統不穩定且該擴充卡的功能也無法使用。

2.5.3 指定中斷要求

標準中斷要求使用一覽表

IRQ	優先權	指定功能
0	1	系統計時器
1	2	鍵盤控制器
2	-	重新指派給 IRQ#9
4	12	序列埠 (COM1)*
5	13	預留給 PCI 裝置使用*
6	14	預留
7	15	預留
8	3	系統 CMOS/實時時鐘
9	4	預留給 PCI 裝置使用*
10	5	預留給 PCI 裝置使用*
11	6	預留給 PCI 裝置使用*
12	7	預留
13	8	數值資料處理器
14	9	第一組 IDE 通道

*：這些通常是留給 PCI 擴充卡使用。

本主機板使用的中斷要求一覽表

IOH

	24	25	26	27	28	29	30	31
NEC USB 3.0	-	-	-	-	-	共享	-	-
Marvell 9128	-	-	-	-	共享	-	-	-
PCIE16_1	共享	-	-	-	-	-	-	-
PCIE16_2	-	-	-	-	-	-	共享	-

ICH

	A	B	C	D	E	F	G	H
PCIE16_3	共享	-	-	-	-	-	-	-
PCIE1_1	-	共享	-	-	-	-	-	-
PCIE1_2	-	-	-	共享	-	-	-	-
LAN1	-	-	-	共享	-	-	-	-
PCI_1	共享	-	-	-	-	-	-	-
USB_1	-	-	-	-	-	-	-	共享
USB_2	-	-	-	共享	-	-	-	-
USB_3	-	-	共享	-	-	-	-	-
USB_4	共享	-	-	-	-	-	-	-
USB_5	-	-	-	-	-	共享	-	-
USB_6	共享	-	-	-	-	-	-	-
USB 2.0_1	-	-	-	-	-	-	-	共享
USB 2.0_2	-	-	共享	-	-	-	-	-
SATA_1	-	-	共享	-	-	-	-	-
SATA_2	-	-	-	-	共享	-	-	-
Audio	-	-	-	-	-	-	共享	-

2.5.4 PCI 擴充卡插槽

本主機板配置 PCI 擴充卡插槽，舉凡網路卡、SCSI 卡、音效卡、USB 卡等符合 PCI 規格者，都可以使用這些 PCI 擴充卡插槽。插槽位置請參考下圖。

2.5.5 PCI Express x16/x1 擴充卡插槽

本主機板提供支援 PCI Express x16/x1 規格的 PCI Express 擴充卡插槽，舉凡網路卡、SCSI 卡與其他符合 PCI 接頭規格者，都可以使用這些 PCI 擴充卡插槽。插槽位置請參考下圖。

2.5.6 PCI Express 2.0 x16 擴充卡插槽

本主機板提供支援 PCI Express 2.0 x16 規格的 PCI Express 2.0 擴充卡插槽，支援 PCI Express x16 2.0 顯示卡且完全相容於 PCI Express 規格。

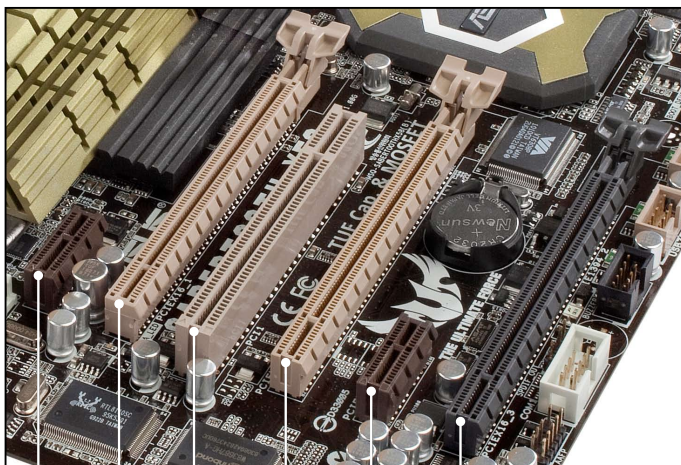

PCI Express x16_1 插槽 (黑色, x4)

PCI Express x1_2 插槽

PCIe 2.0 x16_2 插槽 (米色, 二張顯示卡 x16)

PCI slot 1 插槽

PCIe 2.0 x16_1 插槽 (米色, 二張顯示卡 x16)

PCI Express x1_1 插槽

VGA 設定	PCI Express 執行模式		
	PCIe 2.0 x16_1	PCIe 2.0 x16_2	PCIe x16_3
一張 VGA/PCIe 顯示卡	x16 (建議使用單張顯示卡)	x16 (單張顯示卡)	N/A
兩張 VGA/PCIe 顯示卡	x16	x16	N/A
三張 VGA/PCIe 顯示卡	x16	x16	x4 或 x1 (當 PCI Express x1_2 插槽使用中時)



- 在單張顯示卡模式下，建議您將 PCI Express x16 顯示卡安裝在 PCIe 2.0 x16_1 插槽 (米色) 中，以獲得更佳的效能表現。
- 在 CrossFireX™ 或 SLI 模式下，建議您將 PCI Express x16 顯示卡安裝在 PCIe 2.0 x16_1 插槽 (米色) 與 PCIe 2.0 x16_2 插槽 (米色) 中，以獲得更佳的效能表現。
- 當 PCI Express x1_2 插槽使用中時，PCI Express x16 插槽 (黑色) 將以 x1 的模式運作。
- 三張顯示卡模式下時，建議您將 PCIe x1 裝置安裝於 PCI Express x1_1 插槽，以獲得更佳的效能表現。
- 當在執行 CrossFireX™ 或 SLI 模式時，建議提供系統充足的電力供應。請參考 2-35 頁的說明。
- 當您安裝多張顯示卡時，建議您將後側機殼的風扇排線連接至主機板上標示 CHA_FAN1/2/3 的插座，以獲得更良好的散熱環境。請參考 2-33 頁的說明。

2.6 跳線選擇區

1. CMOS 組態資料清除 (3-pin CLRTC)

在主機板上的 CMOS 記憶體中記載著正確的時間與系統硬體組態等資料，這些資料並不會因電腦電源的關閉而遺失資料與時間的正確性，因為這個 CMOS 的電源是由主機板上的鋰電池所供應。

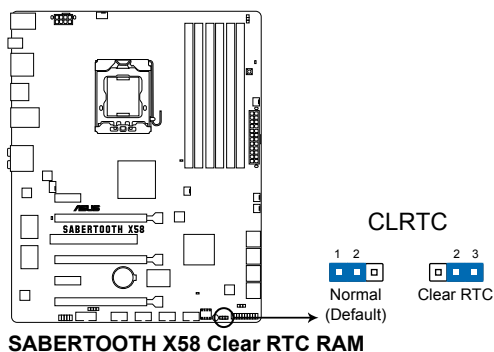

想要清除這些資料，可以依照下列步驟進行：

1. 關閉電腦電源，拔掉電源線；
2. 將 CLRTC 跳線帽由 [1-2]（預設值）改為 [2-3] 約五～十秒鐘（此時即清除 CMOS 資料），然後再將跳線帽改回 [1-2]。
3. 插上電源線，開啟電腦電源。
4. 當開機步驟正在進行時按著鍵盤上的 鍵進入 BIOS 程式畫面重新設定 BIOS 資料。



除了清除 CMOS 組態資料之外，請勿將主機板上 CLRTC 的跳線帽由預設值的位置移除，因為這麼做可能會導致系統開機失敗。



- 若上述步驟無效，請移除主機板上的內建電池並再次移除跳線帽以清除 CMOS 配置資料。在 CMOS 配置資料清除後，再重新裝回電池。
- 如果您是因為超頻的緣故導致系統無法正常啟動，您無須使用上述的組態資料清除方式來排除問題。建議可以採用 C.P.R (CPU 自動參數恢復) 功能，只要將系統重新啟動 BIOS 即可自動恢復預設值。
- 由於晶片組的運作，若要啟動 C.P.R 功能，必須先將 AC 電源關閉，在重新啟動系統之前，請先將電源的電源關閉或將插頭拔起。

2. CPU / DRAM 超壓設定開關 (3-pin OV_CPU, 3-pin OV_DRAM_BUS)

這些開關可讓您啟動或關閉 BIOS 中處理器與記憶體的超壓設定。在您改變開關的設定前，請先閱讀以下內容。

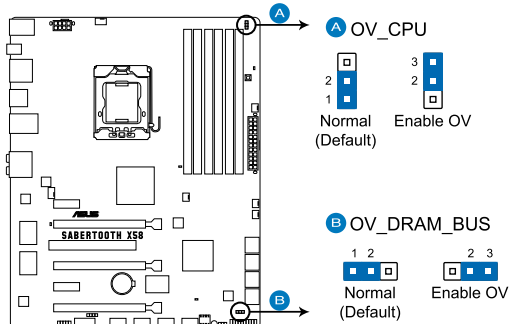

SABERTOOTH X58 CPU/DRAM BUS overvoltage settings

	OV_CPU	OV_DRAM_BUS
Pins 1-2 (預設)	最高可達 1.70V	最高可達 2.00V
Pins 2-3 (OV 啟動)	最高可達 2.10V	最高可達 2.46V



- 在您改變開關設定以求超高電壓效能前，請先在 BIOS 項目調整所要的記憶體效能。在您更改這個開關的設定之前，請先確認您的系統在最高 BIOS 電壓設定下仍能正常執行。
- 當您安裝新的處理器且首次使用時，請勿將 OV_CPU 開關設定為 pins 2 - 3，以免影響系統運作。系統可能因為 OV_CPU 開關設定錯誤而無法正常運作，此時請將電腦關機並將 OV_CPU 開關設定為 pins 1 - 2。
- 根據 Intel 處理器規格，建議記憶體電壓低於 1.65V 以保護處理器。
- 系統可能需要一個更佳的冷卻系統（如水冷式散熱系統）以在高電壓設定下維持運作的穩定。

2.7 主機板上的內建開關

當您想要針對未安裝在機殼的裸板或是開放機殼的系統作效能調校時，主機板上內建的開關按鈕與重置按鈕可以方便您迅速地開關機或是重置系統。

MemOK! 開關

在主機板上安裝不相容的記憶體模組可能會導致開機失敗，而且在 MemOK! 開關旁的 DRAM_LED 指示燈也會一直亮著。按住 MemOK! 開關直到 DRAM_LED 指示燈開始閃爍，即開始自動將記憶體調整為相容直到成功開機。

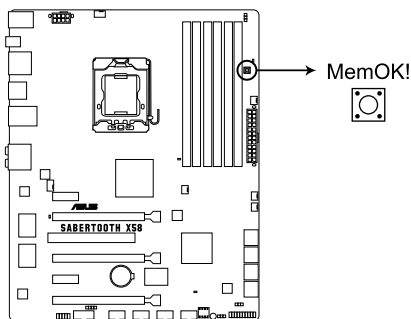

SABERTOOTH X58 MemOK! switch



- 請參考 2.9 內建指示燈 來找到 DRAM_LED 更精確的位置。
- DRAM_LED 指示燈在記憶體沒有正確安裝時也會亮起，在使用 MemOK! 功能前，請先關閉系統並重新安裝記憶體。
- 在 Windows[®] 作業系統下按一下 MemOK! 開關將重新啟動電腦並進行記憶體調整。
- 在調整過程中，系統會載入與測試故障安全防護記憶體設定。系統進行一項故障安全防護設定測試約需要 30 秒的時間，若是測試失敗，系統會重新開機並測試下一個項目。DRAM_LED 指示燈閃爍的速度增加表示正在執行不同的測試過程。
- 由於記憶體調整需求，系統將於每一組設定值測試時重新開機。在經過整個調整過程後若安裝的記憶體仍然無法開機，DRAM_LED 指示燈會持續亮著，請替換為使用手冊或華碩網站 (tw.asus.com) 的合格供應商列表中建議使用的記憶體。
- 在調整過程中，若是您將電腦關機並更換記憶體，在啟動電腦後，系統會繼續進行記憶體調整。若要停止記憶體調整，將電腦關機然後將電源線拔除大約 5~10 秒即可。
- 若系統因 BIOS 超頻而無法開機，按一下 MemOK! 開關來啟動電腦並載入預設的 BIOS 設定。在開機自我測試過程中會出現一個訊息提醒您 BIOS 已經恢復至預設值。
- 在使用 MemOK! 功能後，建議您到華碩網站 (tw.asus.com) 下載最新版本的 BIOS 程式。

2.8 元件與周邊裝置的连接

2.8.1 後側面板連接埠

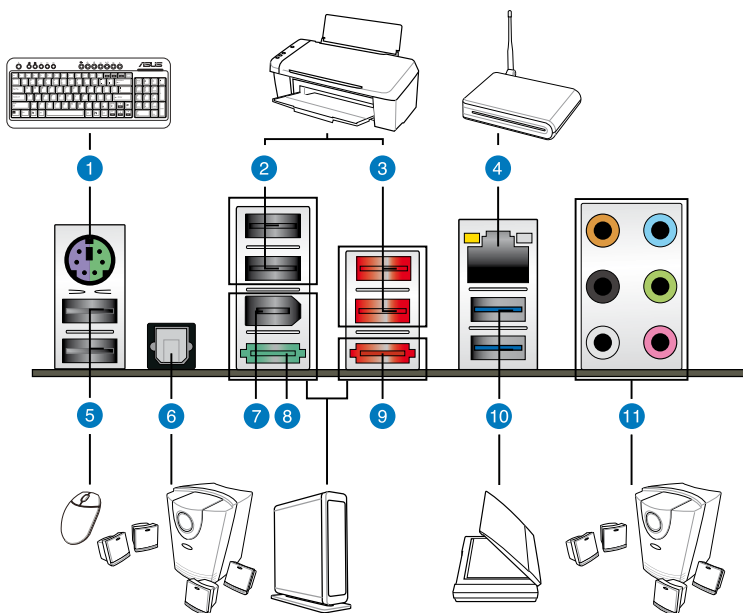

後側面板連接埠

1. PS/2 鍵盤與滑鼠兩用連接埠	7. IEEE 1394a 連接埠
2. USB 2.0 連接埠 3 和 4	8. Power External SATA 連接埠
3. USB 2.0 連接埠 1 和 2	9. 外接式 SATA 連接埠
4. LAN (RJ-45) 網路連接埠*	10. USB 3.0 連接埠 1 和 2
5. USB 2.0 連接埠 5 和 6	11. 音效輸出/輸入接頭**
6. S/PDIF 光纖排線輸出連接埠	

*與 **: 請參考下頁表格中網路與音效連接埠的定義。



- 請勿將其他的插座連接至外接式 SATA 連接埠。
- 由於 USB 3.0 連接埠的限制，USB 3.0 裝置僅可於 Windows® 作業系統下使用，並需先安裝 USB 3.0 的驅動程式。
- USB 3.0 裝置僅可做為資料傳輸使用。
- 建議您將 USB 3.0 裝置連接至 USB 3.0 連接埠以獲得更好的運作效能。
- 若要使用外接式 SATA 裝置的熱插拔功能，請將 BIOS 程式中的 JMB 36x ATA Controller 項目設定為 [Enabled]，並由驅動程式與公用程式 DVD 光碟中安裝 JMB 36x ATA Controller 驅動程式。請參考 3.6.3 內建裝置設定 一節的說明。

* 網路指示燈之燈號說明

Activity 指示燈		Speed 指示燈	
狀態	描述	狀態	描述
關閉	沒有連線	關閉	連線速度 10 Mbps
橘色燈號	已連線	橘色燈號	連線速度 100 Mbps
閃爍	資料傳輸中	綠色燈號	連線速度 1 Gbps

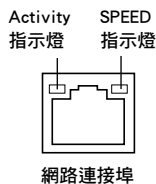

** 二、四、六或八聲道音效設定

接頭	耳機/二聲道喇叭輸出	四聲道喇叭輸出	六聲道喇叭輸出	八聲道喇叭輸出
淺藍色	聲音輸入端	聲音輸入端	聲音輸入端	聲音輸入端
草綠色	聲音輸出端	前置喇叭輸出	前置喇叭輸出	前置喇叭輸出
粉紅色	麥克風輸入	麥克風輸入	麥克風輸入	麥克風輸入
橘色	-	-	中央聲道/重低音喇叭輸出	中央聲道/重低音喇叭輸出
黑色	-	後置喇叭輸出	後置喇叭輸出	後置喇叭輸出
灰色	-	-	-	側邊喇叭輸出

2.8.2 音效輸出/輸出連接圖示說明

音效輸出/輸入連接埠

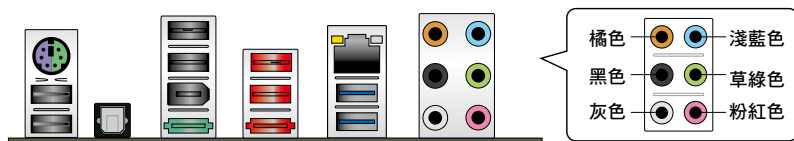

連接耳機與麥克風

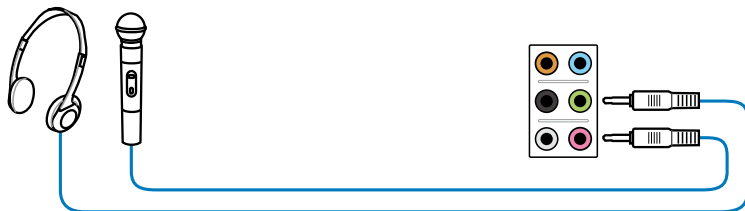

連接音響喇叭

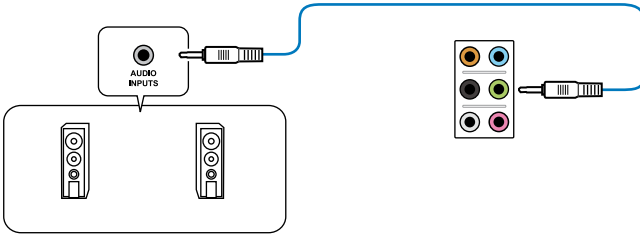

連接 2.1 聲道喇叭

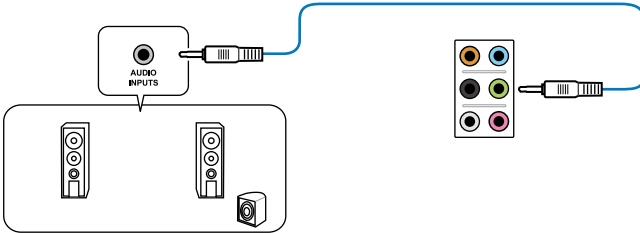

連接 4.1 聲道喇叭

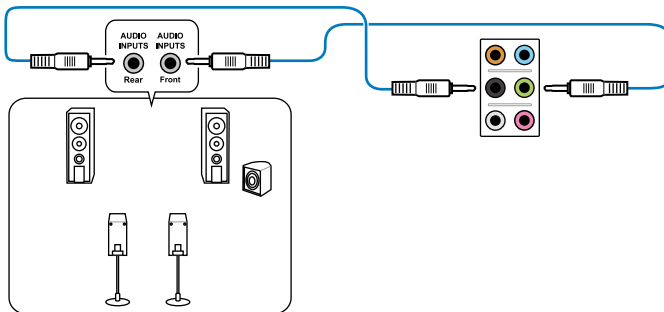

連接 5.1 聲道喇叭

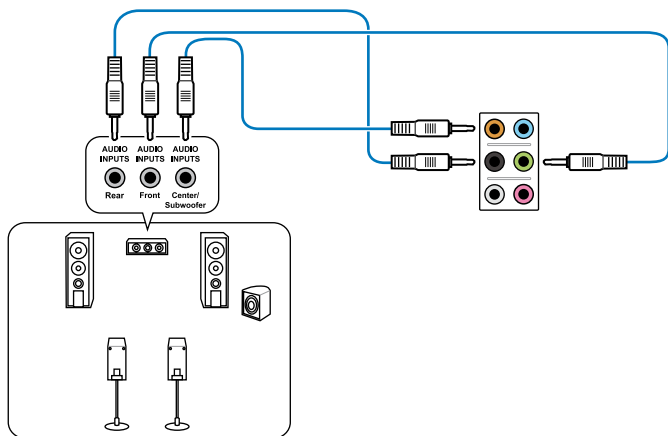

連接 7.1 聲道喇叭

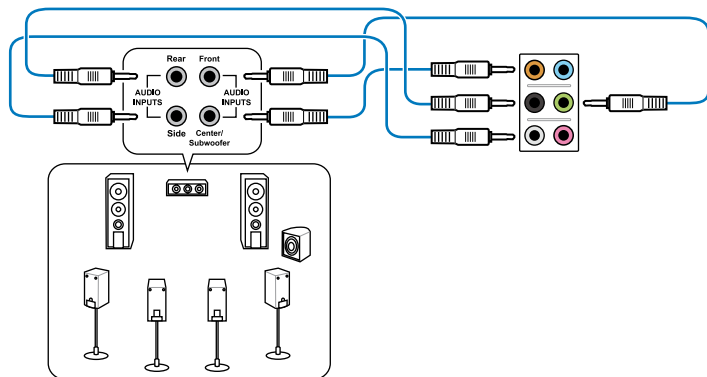

2.8.3 內部連接埠

1. Intel® ICH10R Serial ATA 3.0 Gb/s 裝置連接插槽 (7-pin SATA 1-6 [black])

這些插槽可支援使用 Serial ATA 排線來連接 Serial ATA 硬碟與光碟機。

若您安裝了 Serial ATA 硬碟，您可以透過 Intel® Matrix Storage 技術，與內建的 Intel® ICH10R 晶片組來建立 RAID 0、RAID 1、RAID 5、RAID 10 磁碟陣列。

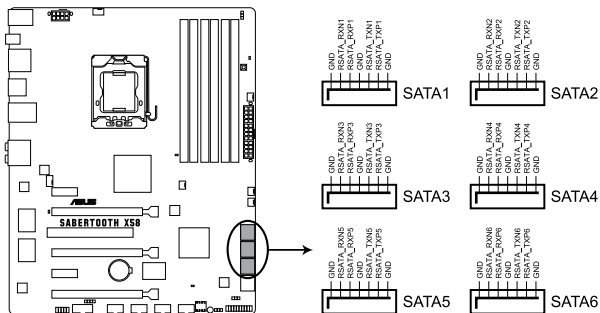

SABERTOOTH X58 SATA connectors

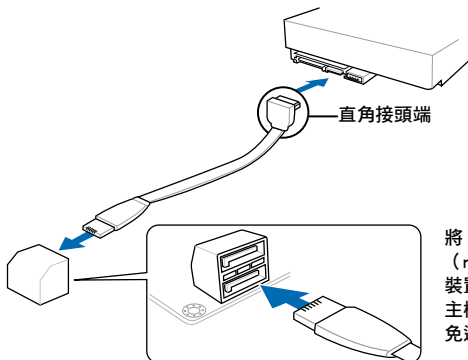

將 SATA 訊號線上的直角接頭端 (right angle side) 連接在 SATA 裝置上，或是將直角接頭端安裝至主機板內建的 SATA 連接埠，以避免造成與較大顯示卡的衝突。



- 這些插槽的預設值為 [IDE]，在 [IDE] 模式時，您可以將 Serial ATA 啟動或資料硬碟安裝在這些插槽上。若您想要使用這些插槽來建構 Serial ATA RAID 功能，請將 BIOS 程式中的 **Configure SATA as** 項目設定為 [RAID]。請參考 3.4.2 儲存裝置設定 (Storage Configuration) 一節的詳細說明。
- 在建立 RAID 磁碟陣列之前，請先參考 4.4 RAID 設定 或驅動程式與公用程式 DVD 光碟中使用手冊的說明。
- 使用 Serial ATA 硬碟之前，請先安裝 Windows® XP Service Pack 2 或更新的版本。Serial ATA RAID 功能只有在作業系統為 Windows® XP SP2 或更新的版本時才能使用。
- 當您使用支援熱抽換與 NCQ 技術的硬碟時，請將 BIOS 程式中的 **Configure SATA as** 設定為 [AHCI]。請參考 3.4.2 儲存裝置設定 (Storage Configuration) 一節的說明。

2. Marvell® Serial ATA 6.0 Gb/s 插槽 (7-pin SATA_6G_1, 7-pin SATA_6G_2 [灰色])

這些插槽可支援使用 Serial ATA 6.0 Gb/s 排線來連接 Serial ATA 6.0 Gb/s 硬碟。

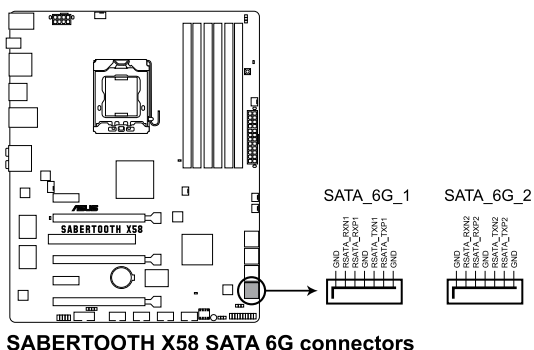

SABERTOOTH X58 SATA 6G connectors

- 這些插槽的預設值為 [IDE]，當您使用支援熱插換與 NCQ 技術的硬碟時，請將 BIOS 程式中的 **Marvell 9128 Controller** 項目設定為 [AHCI Mode]。請參考 3.6.3 內建裝置設定 一節的說明。
- Serial ATA 功能只有在作業系統為 Windows® XP SP2 或更新的版本時才能使用。
- 請在開機自我檢測程序中按下 <Ctrl> + <M>，進入 Marvell RAID 應用程式來建立或刪除 RAID 設定。
- 當您想要將 Windows 作業系統安裝在使用 Marvell SATA 控制器建立的 RAID 陣列，必須先使用主機板驅動程式與公用程式光碟建立一個 RAID 驅動程式，並在安裝作業系統時載入這個驅動程式。若是使用 32/64bit Windows XP 作業系統，請先載入 **Marvell shared library driver** 驅動程式，然後載入 **Marvell 91xx SATA Controller Driver** 驅動程式。若是使用 Windows Vista/Windows 7 作業系統，只需要載入 **Marvell 91xx SATA Controller Driver** 驅動程式。



3. USB 擴充套件排線插槽 (10-1 pin USB78; USB910; USB1112)

這些 USB 擴充套件排線插槽支援 USB 2.0 規格，將 USB 模組連接排線連接至任何一個插槽，然後將模組安裝到機殼後側面板中開放的的插槽。這些 USB 插槽與 USB 2.0 規格相容，並支援傳輸速率最高達 480 Mbps。

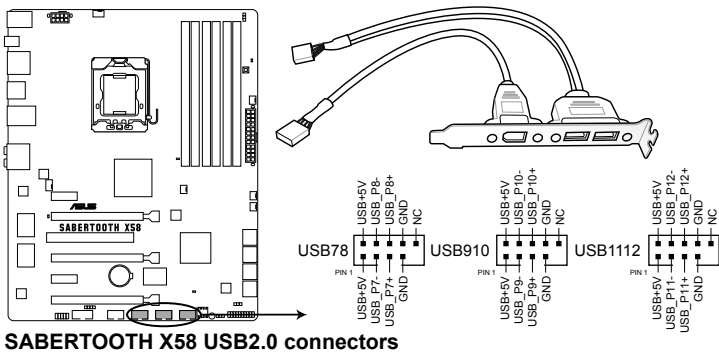

請勿將 1394 排線連接到 USB 插槽上，這麼做可能會導致主機板的損毀。



若是您的機殼擁有前面板 USB 連接埠，您可以將前面板 USB 排線連接至這些插槽。先將 USB 排線連接到 ASUS Q-Connector (USB, 藍色)，然後將 Q-Connector (USB) 安裝至主機板內建的 USB 插槽上。

4. IEEE 1394 連接插槽 (10-1 pin IE1394_2)

這組插槽可以連接 IEEE 1394a 序列連接排線，用來連接 IEEE 1394a 模組。將 10-1 pin 端的排線安裝至插槽上，將 IEEE 1394a 模組安裝在機殼的背面。

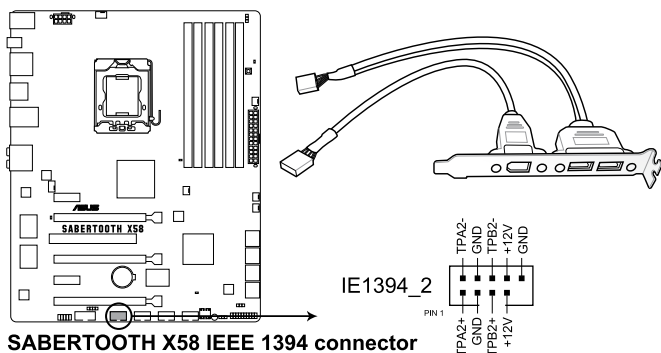

請勿將 USB 排線連接到 IEEE 1394 插槽上，這麼做可能會導致主機板的損毀。



IEEE 1394a 模組為選購配備，請另行購買。

5. 序列埠連接插座 (10-1 pin COM1)

這個插座用來連接序列埠 (COM)。將序列埠模組的排線連接到這個插座，接著將該模組安裝至機殼後側面板空的插槽中。

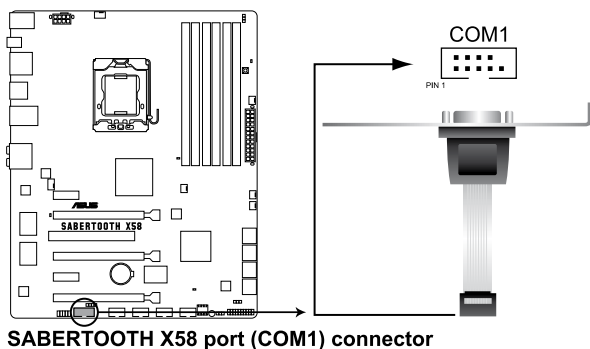

序列埠 (COM) 模組為選購配備，請另行購買。

6. 中央處理器/機殼/電源/北橋風扇電源插槽 (4-pin CPU_FAN; 4-pin CHA_FAN1; 3-pin CHA_FAN2 - 3; 3-pin PWR_FAN; 3-pin NB_FAN)

請注意要將風扇的風量流通方向朝向散熱片，如此才能讓裝置傳導到散熱片的熱量迅速排出。注意！風扇的訊號線路配置和其接頭可能會因製造廠商的不同而有所差異，但大部分的設計是將電源線的紅線接至風扇電源插槽上的電源端（+12V），黑線則是接到風扇電源插槽上的接地端（GND）。連接風扇電源接頭時，一定要注意到極性問題。

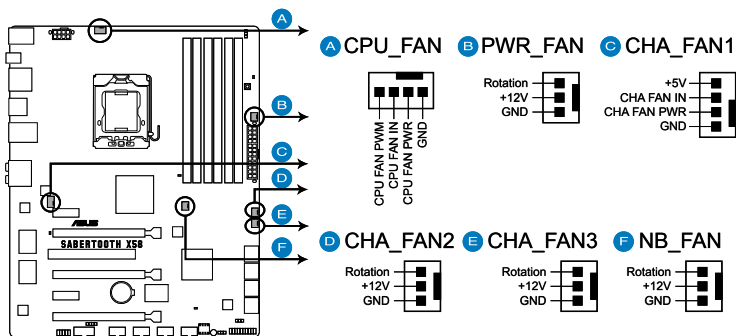

SABERTOOTH X58 Fan connectors



千萬要記得連接風扇的電源，若系統中缺乏足夠的風量來散熱，那麼很容易因為主機內部溫度逐漸升高而導致當機，甚至更嚴重者會燒毀主機板上的電子元件。注意：這些插槽並不是單純的排針！不要將跳線帽套在它們的針腳上。



- CPU_FAN 插槽所支援 CPU 風扇的最大電源值為 2A (24 W)。
- 僅有 CPU 風扇 (CPU_FAN)、第一~二組機殼風扇 (CHA_FAN1~2) 和 NB_FAN 插槽支援華碩 Q-Fan 智慧型溫控風扇功能。
- 當您安裝二張 VGA 顯示卡，建議您將後側機殼風扇排線，連接至 CHA_FAN1/2/3 來獲得更好的散熱環境。

7. 數位音效連接排針 (4-1 pin SPDIF_OUT)

這組排針是用來連接 S/PDIF 數位音效模組，您可以利用這組排針以 S/PDIF 音效訊號線連接到音效裝置的數位音訊輸出端，使用數位音訊輸出來代替傳統的類比音訊輸出。

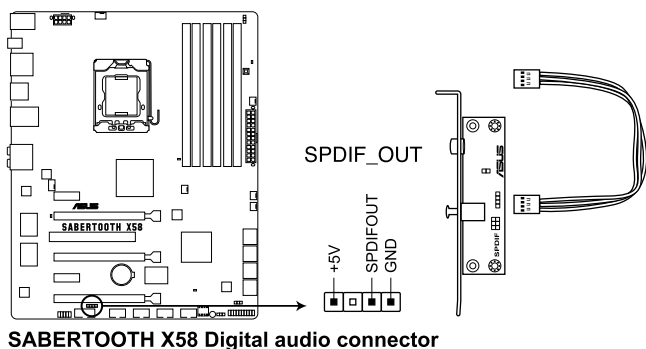

S/PDIF 模組為選購配備，請另行購買。

8. 前面板音效連接排針 (10-1 pin AAFP)

這組音效外接排針供您連接到前面板的音效排線，除了讓您可以輕鬆地通過主機前面板來控制音效輸入/輸出等功能，並且支援 AC' 97 或 HD Audio 音效標準。將前面板音效輸出/輸入模組的連接排線之一端連接到這個插槽上。

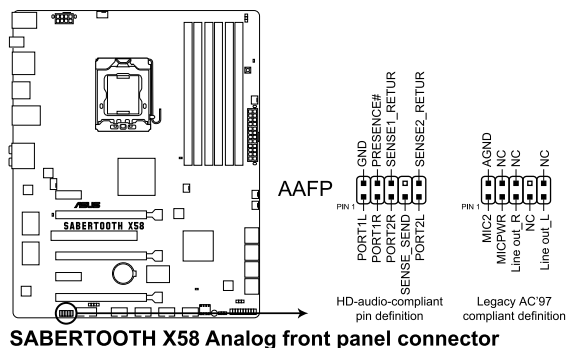

- 建議您將支援高傳真 (high definition) 音效的前面板音效模組連接到這組排針，如此才能獲得高傳真音效的功能。
- 若要將高傳真音效前面板模組安裝至本接針，請將 BIOS 程式中 Front Panel Type 項目設定為 [HD Audio]；若要將 AC 97 音效前面板模組安裝至本接針，請將 BIOS 程式設定為 [AC97]。預設值為 [HD Audio]。

9. 主機板電源插槽 (24-pin EATXPWR, 8-pin EATX12V)

這些電源插槽用來連接到 ATX 電源。電源所提供的連接插頭已經過特別設計，只能以一個特定方向插入主機板上的電源插槽。找到正確的插入方向後，僅需穩穩地將之套進插槽中即可。

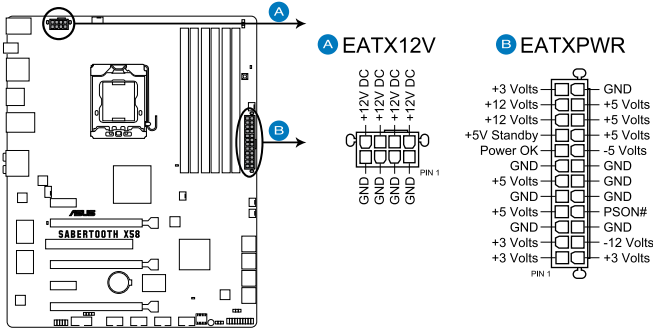

SABERTOOTH X58 ATX power connectors



- 建議您使用與 2.0 規格的 24-pin ATX 12V 相容的電源 (PSU)，才能提供至少 350W 高功率的電源，以供應系統足夠的電源需求。
- 請務必連接 8-pin EATX12V 電源插頭，否則系統可能無法順利啟動。
- 如果您想要安裝其他的硬體裝置，請務必使用較高功率的電源以提供足夠的裝置用電需求。若電源無法提供裝置足夠的用電需求，則系統將會變得不穩定或無法開啟。
- 如果您不確定系統所要求的最小電源供應值為何，請至華碩技術支援網頁中的**電源瓦數建議值計算** <http://support.asus.com.tw/PowerSupplyCalculator/PSCalculator.aspx?SLanguage=zh-tw> 獲得詳細的說明。
- 若是您想要安裝二張或更多的高階 PCI Express x16 顯示卡，請使用 1000 瓦以上的電源以確保執行穩定。

建議電源列表：

Seventeam ST-522HLP	OCZ OCZGX850	Seasonic SS-500HM
Seventeam ST550EAJ-05F	OCZ OCZ1000PXS	Seasonic SS-550HT
Antec SG-850	Seasonic SS-850EM	Seasonic SS-600HT
ASUS P-50GA	Silverstone SST-ST85F	Seventeam ST-420BKP
ASUS U-75HA	Tagan TG1100-U33	Snake PSH500V
Be quiet P6-PRO-850W	Thermaltake W0132RE	Silverstone SST-ST50EF
Be quiet BN077	Thermaltake W0133RU	Silverstone PSU ST56ZF
CoolerMaster RS-850EMBA	Aelta GPS-550AB	T.C. STAR D420
Corsair CMPSU-620HX	Antec EA-380	Thermaltake TWV500W-AP
EnerMAX EGX1000EWL	OCZ OCZ780MXS	Thermaltake PUREPower-600AP
HECHUAN ST-ATX330	Seasonic SS-351HT	Zalman ZM600-HP
HUNTKEY 磐石500	Seasonic SS-460HS	Zippy HP2-6500PE (G1)
Be quiet P6-PRO-850W	Seasonic SS-500GB	Zippy PSL6720P

10. 系統控制面板連接排針 (20-8 pin PANEL)

這一組連接排針包括了數個連接到電腦主機前面板的功能接針。下述將針對各項功能作逐一簡短說明。

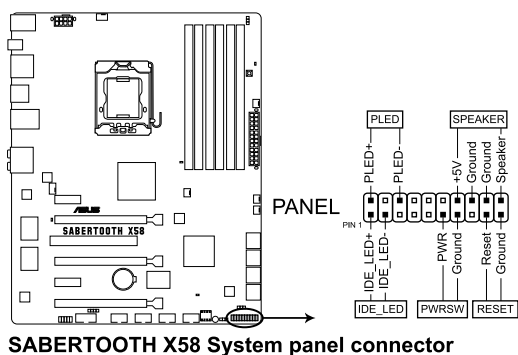

- **系統電源指示燈連接排針 (2-pin PLED)**

這組排針可連接到電腦主機面板上的系統電源指示燈。在您啟動電腦並且使用電腦的情況下，該指示燈會持續亮著；而當指示燈閃爍亮著時，即表示電腦正處於睡眠模式中。

- **IDE 硬碟動作指示燈號接針 (2-pin IDE_LED)**

您可以連接此組 IDE_LED 接針到電腦主機面板上的 IDE 硬碟動作指示燈號，如此一旦 IDE 硬碟有存取動作時，指示燈隨即亮起。

- **機殼喇叭連接排針 (4-pin SPEAKER)**

這組四腳位排針連接到電腦主機機殼中的喇叭。當系統正常啟動便可聽到嗶嗶聲，若啟動時發生問題，則會以不同長短的音調來警示。

- **ATX 電源/軟關機開關連接排針 (2-pin PWR SW)**

這組排針連接到電腦主機面板上控制電腦電源的開關。您可以根據 BIOS 程式或作業系統的設定，來決定當按下開關時電腦會在正常執行和睡眠模式間切換，或者是在正常執行和軟關機模式間切換。若要關機，請持續按住電源開關超過四秒的時間。

- **軟關機開關連接排針 (2-pin RESET)**

這組兩腳位排針連接到電腦主機面板上的 Reset 開關。可以讓您在不需要關掉電腦電源即可重新啟動，尤其在系統當機的時候特別有用。

2.8.4 華碩 Q-Connector (系統面板)

請依照以下步驟使用華碩 Q-Connector 來連接或中斷機殼前面板排線。

1. 先將前面板排線連接到華碩 Q-Connector，您可以參考 Q-Connector 上每個針腳的標示。然後將它們分別對應到前面板排線標示。



前面板排線的標示可能會因機殼製造廠商的不同而有所差異。

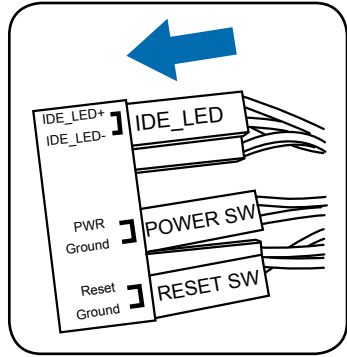

2. 將華碩 Q-Connector 正確的安裝至系統插座上。確認方向符合主機板上的標示位置。

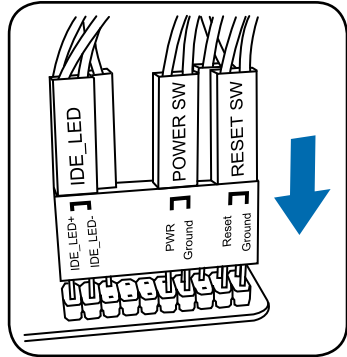

3. 前面板功能已啟動。右圖所示為 Q-Connector 已正確安裝於主機板上。

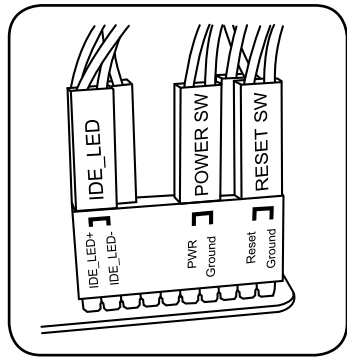

2.9 內建 LED 指示燈

1. 電力指示燈

當主機板上內建的電力指示燈 (SB_PWR) 亮著時，表示目前系統是處於正常運作、省電模式或者軟關機的狀態中，並非完全斷電。這個警示燈可用來提醒您在置入或移除任何的硬體裝置之前，都必須先移除電源，等待警示燈熄滅才可進行。請參考下圖所示。

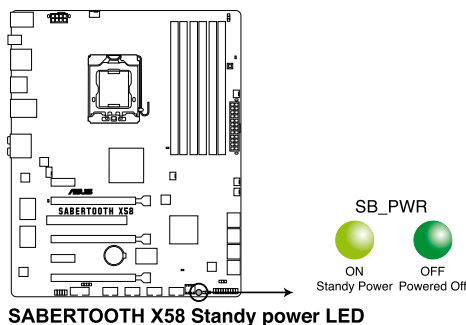

2. POST 狀態指示燈

POST 狀態指示燈用來在主機板開機過程中依序檢查重要元件 (包括：處理器、記憶體、VGA 顯示卡與硬碟)，若是出現錯誤，在出現問題裝置旁的指示燈會持續亮著，直到問題解決才會熄滅。這個和善的設計讓您可以在一秒內，直覺式的找到問題所在的位置。

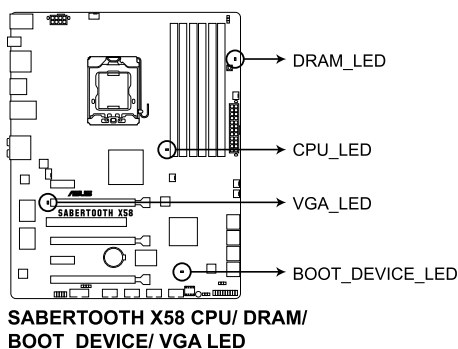

您可以在 BIOS 程式中關閉 POST 狀態顯示燈。請參考 3.8.2 啟動選項設定一節的說明。

2.10 第一次啟動電腦

1. 確認所有排線與接腳都接受，然後蓋上機殼的外蓋。
2. 確定所有的開關都已關閉
3. 將電源線接上機殼背面的電輸入插座。
4. 情況許可的話，最好將電源線路上加接突波吸收/保護器。
5. 您可以先開啟以下周邊的電源：
 - a. 顯示器
 - b. 外接式 SCSI 接頭周邊裝置（從串連的最後端開始）
 - c. 系統電源（ATX 的電源不會因為送電而馬上動作，而是等待面板上的按鈕動作後才會工作）
6. 送電之後，機殼面板上應該會有電源指示燈亮起才對。如果是使用 ATX 電源的話，必須等到面板按鈕被觸碰後才會啟動電源，電源指示燈此時才會亮起。如果您的電腦符合綠色省電標準，已隨時準備可以進入省電模式的話，顯示器指示燈也會亮起。如果啟動過程一切順利的話，不久就可以在顯示器上看到畫面了，如果送電之後超過 30 秒而畫面未有動靜的話，表示電腦的設定尚有問題存在，請再進一步地的檢查各項動作，如果還是不行，就需要向廠商求助了！

BIOS 嗶聲所代表的意義

嗶聲	代表意義
一短嗶聲	偵測到 VGA 顯示卡 快速啟動設定為關閉 沒有鍵盤被偵測到
一連續嗶聲後跟隨兩短嗶聲，暫停一下然後重複	沒有記憶體被偵測到
一連續嗶聲後跟隨三短嗶聲	沒有 VGA 顯示卡被偵測到
一連續嗶聲後跟隨四短嗶聲	硬體組件失效

7. 在電源開啟之後可按下 鍵以進入 BIOS 的設定模式，詳細設定方法請看本使用手冊的第三章部份。

2.11 關閉電源

當系統在開機狀態，壓著電源開關少於四秒鐘，系統會根據 BIOS 的設定，進入睡眠或軟開機模式；若是壓著電源開關多於四秒，不論 BIOS 的設定為何，系統則會直接進入軟開機模式。請參考第三章 3.7 電源管理選單 一節中的說明。

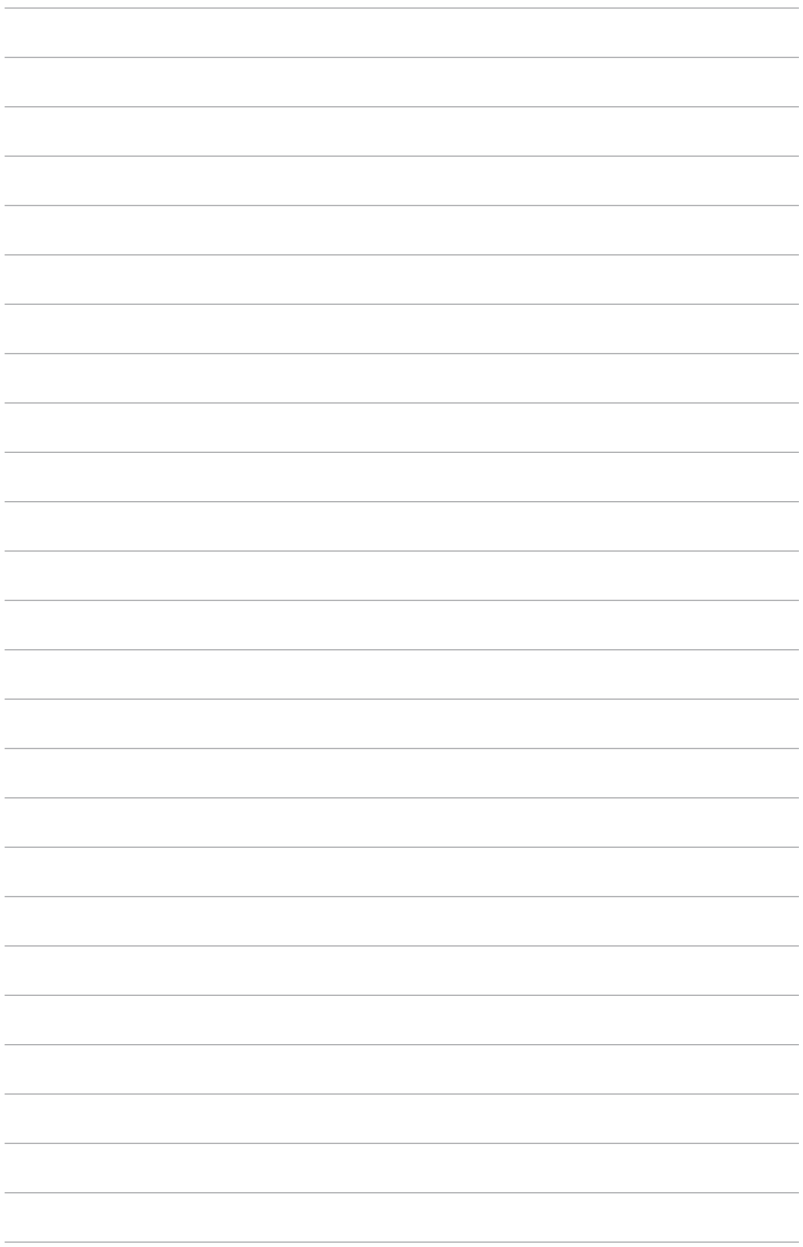

3.1 認識 BIOS 程式

BIOS (Basic Input and Output System; 基本輸入輸出系統) 用來儲存系統開機時所需要的硬體設定，例如儲存裝置設定、超頻設定、進階電源管理與開機設定等，這些設定會儲存在主機板的 CMOS 中，在正常情況下，預設的 BIOS 程式設定提供大多數使用情況下可以獲得最佳的運作效能，**建議您不要變更預設的 BIOS 設定**，除了以下幾種狀況：

- 在系統啟動期間，螢幕上出現錯誤訊息，並要求您執行 BIOS 程式設定。
- 安裝新的系統元件，需要進一步的 BIOS 設定或更新。



不適當的 BIOS 設定可能會導致系統不穩定或開機失敗，**強烈建議您只有在受過訓練專業人士的協助下，才可以執行 BIOS 程式設定的變更。**

3.2 更新 BIOS 程式

華碩網站上提供有最新的 BIOS 程式，可以強化系統的穩定度、相容性或執行效能，但是執行 BIOS 程式更新是具有潛在性風險的，若是使用現有版本的 BIOS 程式都沒有發生問題時，**請勿手動執行更新 BIOS 程式**。不適當的 BIOS 程式更新可能會導致系統開機失敗。若有需要，請使用以下各節的方法來更新您的 BIOS 程式。



請造訪華碩網站 (<http://tw.asus.com>) 來下載本主機板最新的 BIOS 程式。

1. **ASUS Update**：在 Windows 作業系統中更新 BIOS 程式。
2. **ASUS EZ Flash 2**：使用 USB 隨身碟來更新 BIOS。
3. **ASUS CrashFree BIOS 3**：當 BIOS 檔案遺失或損毀時，可以使用 USB 隨身碟或主機板的驅動程式與公用程式光碟來更新 BIOS。

上述軟體請參考相關章節的詳細使用說明。



建議您先將主機板原始的 BIOS 程式備份到一片開機片中，以備您往後需要再度安裝原始的 BIOS 程式。請使用華碩線上更新程式來拷貝主機板原始的 BIOS 程式。

3.2.1 華碩線上更新

華碩線上更新程式是一套可以讓您在 Windows 作業系統下，用來管理、儲存與更新主機板 BIOS 檔案的公用程式。您可以使用華碩線上更新程式來執行以下的功能：

1. 儲存系統現有的 BIOS 程式。
2. 從網路上下載最新的 BIOS 程式。
3. 從更新的 BIOS 檔案更新 BIOS 程式。
4. 直接從網路上下載並更新 BIOS 程式。
5. 查看 BIOS 程式的版本。

這個程式可以在主機板附贈的驅動程式及公用程式光碟中找到。



在使用華碩線上更新程式之前，請先確認您已經經由內部網路對外連接，或者經由網際網路服務供應商（ISP）所提供的連線方式連接到網際網路。

安裝華碩線上更新程式

請依照以下的步驟安裝華碩線上更新程式：

1. 將驅動程式及公用程式光碟放入光碟機，會出現「驅動程式」選單。
2. 點選 **公用程式** 標籤，然後點選 **華碩線上更新程式 VX.XX.XX**。
3. 華碩線上更新程式就會複製到系統中。



在您要使用華碩線上更新程式來更新 BIOS 程式之前，請先將其他所有的視窗應用程式關閉。

使用網路更新 BIOS 程式

請依照以下步驟使用網路更新 BIOS 程式：

1. 點選 **開始 > 程式集 > ASUS > ASUSUpdate > ASUSUpdate** 執行華碩線上更新程式。
2. 在下拉式選單中選擇 **Update BIOS from the Internet**，然後按下 **Next** 繼續。

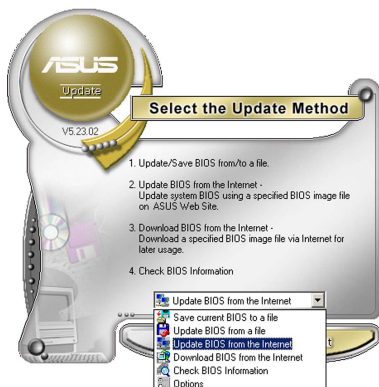
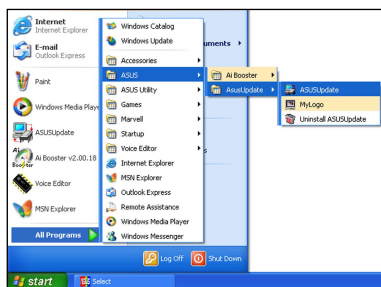

3. 請選擇離您最近的華碩 FTP 站台可避免網路壅塞，或者您也可以直接選擇 **Auto Select** 由系統自行決定。按下 **Next** 繼續。
4. 接著再選擇您欲下載的 BIOS 版本。按下 **Next** 繼續。

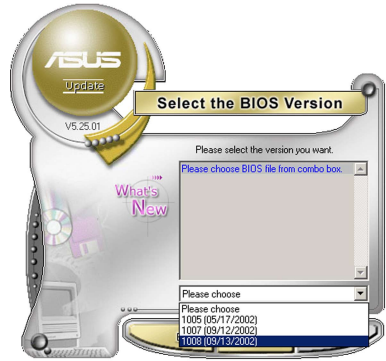

5. 最後再跟著畫面上的指示完成 BIOS 更新的程序。



華碩線上更新程式可以自行透過網路下載 BIOS 程式。經常的更新才能獲得最新的功能。

使用 BIOS 檔案更新 BIOS 程式

請依照以下步驟使用 BIOS 檔案更新 BIOS 程式：

1. 點選 **開始 > 程式集 > ASUS > ASUSUpdate > ASUSUpdate** 執行華碩線上更新主程式。
2. 在下拉式選單中選擇 **Update BIOS from a file**，然後按下 **Next** 繼續。
3. 在開啟 (Open) 的視窗中選擇 BIOS 檔案的所在位置，然後點選 **開啟 (Open)**。
4. 最後再依照螢幕畫面的指示來完成 BIOS 更新的程序。

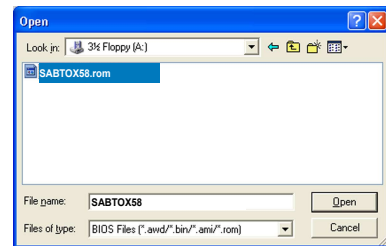
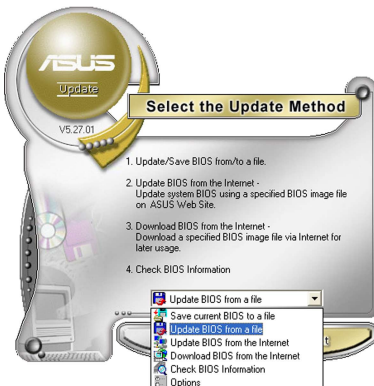

請讀取出廠預設值來保持系統的穩定。請參閱 3.10 離開 BIOS 程式 一節中 **Load Setup Defaults** 項目的詳細說明。

3.2.2 華碩 EZ Flash 2

華碩 EZ Flash 2 程式讓您能輕鬆的更新 BIOS 程式，可以不必再透過開機片的冗長程序或是到 DOS 模式下執行。華碩 EZ Flash 2 程式內建在 BIOS 韌體當中，只要在開機之後，系統仍在自我測試 (Power-On Self Test, POST) 時，按下 <Alt> + <F2> 就可以進入 EZ Flash 2 程式。



請至華碩網站 <http://tw.asus.com> 下載最新的 BIOS 程式檔案。

1. 將儲存有最新的 BIOS 檔案的磁片/USB 隨身碟插入軟碟機或 USB 連接埠，然後執行 EZ Flash 2 程式。您可以使用以下任一種方式來執行 EZ Flash 2。
 - 在 POST 開機自我測試時，按下 <Alt> + <F2> 鍵，便會顯示如下的畫面。
 - 進入 BIOS 設定程式，點選 **Tools** 選單再選擇 **EZ Flash 2**，按下 <Enter> 鍵將其開啟。

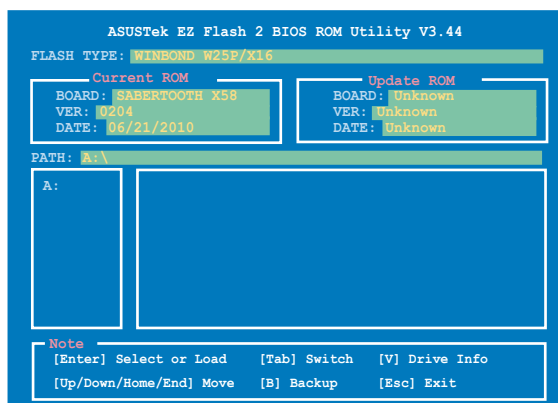

2. 在正確的檔案被搜尋到之前，您可按下 <Tab> 鍵來切換磁碟機，接著請按下 <Enter> 鍵。當正確的 BIOS 檔案被找到後，EZ Flash 2 會進行 BIOS 更新作業並在更新完成後自動重新啟動電腦。



- 本功能僅支援採用 FAT 32/16 格式的單一磁區 USB 隨身碟。
- 當更新 BIOS 時，請勿關閉或重置系統以避免系統開機失敗。



請讀取出廠預設值來保持系統的穩定。請參閱 3.10 離開 BIOS 程式 一節中 Load Setup Defaults 項目的詳細說明。

3.2.3 華碩 CrashFree BIOS 3

華碩最新自行研發的 CrashFree BIOS 3 工具程式，讓您在當 BIOS 程式和資料被病毒入侵或毀損時，可以輕鬆的從驅動程式及公用程式光碟，或是從含有最新或原始的 BIOS 檔案的可攜式儲存裝置中回復 BIOS 程式的資料。



在驅動程式及公用程式光碟中的 BIOS 程式版本可能會比官方網站上的 BIOS 程式版本舊，若是想要使用更新的 BIOS 程式，請至 <http://support.asus.com> 網站下載，並儲存在可攜式儲存裝置中。

回復 BIOS 程式

請依照下列步驟使用公用程式光碟回復 BIOS 程式：

1. 啟動系統。
2. 將主機板的公用程式光碟放入光碟機，或是將含有最新或原始的 BIOS 檔案的可攜式儲存裝置插入 USB 連接埠或磁碟機。
3. 接著工具程式便會自動檢查光碟片或儲存裝置中是否存有 BIOS 檔案。當搜尋到 BIOS 檔案後，工具程式會開始讀取 BIOS 檔案並開始更新損壞的 BIOS 檔案。
4. 當 BIOS 完全更新完畢後，請重新啟動電腦。
5. 系統需要您進入 BIOS 程式來回復 BIOS 設定，為了確保系統的相容性與穩定性，建議您按下 <F2> 按鍵來載入 BIOS 程式的預設值。



當更新 BIOS 時，請勿關閉或重置系統以避免系統開機失敗。

3.3 BIOS 設定程式

BIOS 設定程式可讓您變更 BIOS 的設定值，當您啟動電腦，系統仍在自我測試 (POST, Power-On Self Test) 時，按下 鍵，就可以進入設定程式，如果您超過時間才按 鍵，則 POST 程式會自動繼續執行開機測試。在這種情況下，如果您仍然需要執行設定程式，請按下 <Ctrl> + <Alt> + <Delete> 鍵或機殼上的 <RESET> 鍵重新開機。

華碩 BIOS 設定程式以簡單容易使用為訴求，選單方式的設計讓您可以輕鬆的瀏覽選項，進入次選單點選您要的設定，假如您不小心做錯誤的設定，而不知道如何補救時，本設定程式提供一個快速鍵直接回復到上一個設定，這些將在以下的章節中有更進一步的說明。



- 在本章節的 BIOS 程式畫面僅供參考，可能與您所見到的畫面有所差異。
- BIOS 程式的出廠預設值可讓系統運作處於最佳效能，但是若系統因您改變 BIOS 程式而導致不穩定，請讀取出廠預設值來保持系統的穩定。請參閱 3.10 離開 BIOS 程式 一節中 Load Setup Defaults 項目的詳細說明。
- 若是變更 BIOS 設定後開機失敗，請試著使用清除 CMOS，然後將主機板的設定值回復為預設值。請參考 2.6 跳線選擇區 一節的說明。

3.3.1 BIOS 程式選單介紹

功能項目	功能表列	設定值	線上操作說明
	BIOS SETUP UTILITY		
	Main	Ai Tweaker	Advanced
		Power	Boot
		Tools	Exit
System Time	[13:51:25]		Use [ENTER], [TAB] or [SHIFT-TAB] to select a field.
System Date	[Wed 08/04/2009]		
Language	[English]		Use [+] or [-] to configure system Date.
SATA1	[HDT722516DLA380]		
SATA2	[Not Detected]		
SATA3	[ATAPI DVD DH1]		
SATA4	[Not Detected]		
SATA5	[Not Detected]		
SATA6	[Not Detected]		
Storage Configuration			
System Information			
			←→ Select Screen ↑↓ Select Item +- Change Field Tab Select Field F1 General Help F10 Save and Exit ESC Exit
v02.61 (C) Copyright 1985-2008, American Megatrends, Inc.			
選單項目			操作功能鍵

3.3.2 程式功能表列說明

BIOS 設定程式最上方各選單功能說明如下：

Main	本項目提供系統基本設定。
Ai Tweaker	本項目提供超頻設定。
Advanced	本項目提供系統進階功能設定。
Power	本項目提供電源管理模式設定。
Boot	本項目提供開機磁碟設定。
Tools	本項目提供特殊功能設定。
Exit	本項目提供離開 BIOS 設定程式與出廠預設值還原功能。

3.3.3 操作功能鍵說明

在選單畫面的右下方為操作功能鍵說明，請參照功能鍵說明來選擇及改變各項功能。



操作功能鍵將因功能頁面的不同而有所差異。

3.3.4 選單項目

於功能表列選定選項時，被選擇的功能將會反白，即選擇 Main 選單所出現的項目。

點選選單中的其他項目（例如：Advanced、Power、Boot 與 Exit）也會出現該項目不同的選項。

3.3.5 子選單

在選單畫面中，若功能選項前面有一個小三角形標記，代表此為子選單，您可利用方向鍵來選擇，並按下 <Enter> 鍵來進入子選單。

3.3.6 設定值

這些存在於選單中的設定值是提供給使用者選擇與設定之用。這些項目中，有的功能選項僅為告知使用者目前運作狀態，並無法更改，那麼此類項目就會以淡灰色顯示。而可更改的項目，當您使用方向鍵移動項目時，被選擇的項目以反白顯示，代表這是可更改的項目。

3.3.7 設定視窗

在選單中選擇功能項目，然後按下 <Enter> 鍵，程式將會顯示包含此功能所提供的選項小視窗，您可以利用此視窗來設定您所想要的設定。

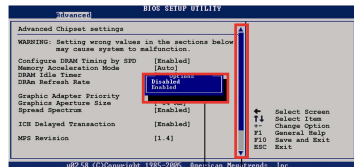

設定視窗

捲軸

3.3.8 捲軸

在選單畫面的右方若出現如右圖的捲軸畫面，即代表此頁選項超過可顯示的畫面，您可利用上/下方向鍵或是 PageUp/PageDown 鍵來切換畫面。

3.3.9 線上操作說明

在選單畫面的右上方為目前所選擇的作用選項的功能說明，此說明會依選項的不同而自動變更。

3.4 主選單 (Main Menu)

當您進入 BIOS 設定程式時，首先出現的第一個畫面即為主選單，內容如下圖。



請參閱 3.3.1 BIOS 程式選單介紹 一節來得知如何操作與使用本程式。

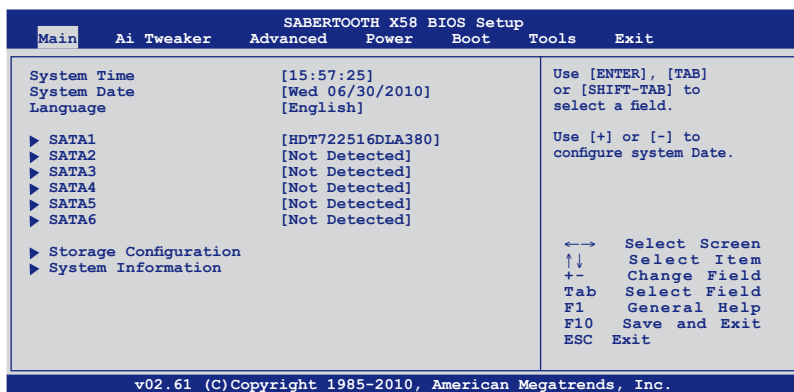

3.4.1 SATA 裝置 1-6 (SATA 1-6)

當您進入 BIOS 程式時，程式會自動偵測系統已存在的 IDE/Serial ATA 裝置，程式中每個 IDE/SATA 裝置都有個別的子選單，選擇您想要的項目並按 <Enter> 鍵來進行各項裝置的設定。

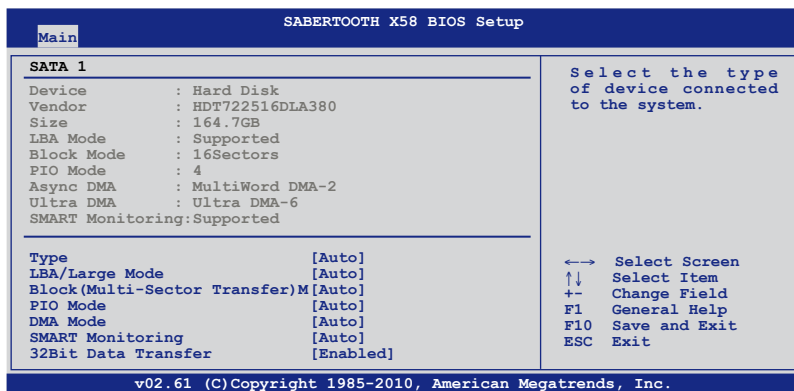

BIOS 程式會自動偵測相關選項的數值 (Device、Vendor、Size、LBA Mode、Block Mode、PIO Mode、Async DMA、Ultra DMA 與 SMART monitoring)，這些數值是無法由使用者進行設定的。若是系統中沒有安裝 SATA 裝置，則這些數值都會顯示為 N/A。

Type [Auto]

本項目可讓您選擇所安裝的 SATA 裝置之類型。

[Not Installed] 沒有安裝 SATA 裝置。

[Auto] 讓程式自動偵測與設定 SATA 裝置的類型。

[CDROM] 設定該裝置為光學裝置。

[ARMD] 選擇 [ARMD] (ATAPI 可移除式媒體裝置) 則是將該裝置設定為 ZIP 磁碟機、LS-120 磁碟機或 MO 磁光驅等。

LBA/Large Mode [Auto]

開啟或關閉 LBA 模式。

[Auto] 系統可自行偵測裝置是否支援 LBA 模式，若支援，系統將會自動調整為 LBA 模式供裝置使用。

[Disabled] 關閉本功能。

Block (Multi-sector Transfer) M [Auto]

開啟或關閉資料同時傳送多個磁區功能。

[Auto] 資料可同時在多個磁區間進行傳輸。

[Disabled] 資料只能一次傳送一個磁區。

PIO Mode [Auto]

[Auto] 自動選擇 PIO (Programmed input/output) 傳輸模式下的工作模式。

[0][1][2][3][4] 設定 PIO 模式為 Mode 0、1、2、3 或 4。

DMA Mode [Auto]

直接記憶體存取 (DMA, Direct Memory Access) 允許硬體裝置與記憶體之間直接傳輸資料，而不需要經由 CPU 的處理。

DMA 模式由 SDMA (single-word DMA)、MDMA (multi-word DMA) 與 UDMA (Ultra DMA) 所組成，設定為 [Auto] 會自動選擇 DMA 模式。

SMART Monitoring [Auto]

[Auto] 自動偵測、分析、報告技術 (Smart Monitoring、Analysis、Reporting Technology)。

[Enabled] 啟動 S.M.A.R.T. 功能。

[Disabled] 關閉 S.M.A.R.T. 功能。

32Bit Data Transfer [Enabled]

[Enabled] 設定 IDE 控制器為將硬碟雙 16-bit 資料傳輸率合併為單 32-bit 雙倍文字傳輸率傳送至處理器，這可讓 PCI 匯流排的使用更有效率，減少單獨資料傳輸的需求。

[Disabled] 關閉 32 位元資料傳輸功能。

3.4.2 儲存裝置設定 (Storage Configuration)

本選單讓您設定或變更 SATA 裝置的相關設定。選擇您想要的項目並按 <Enter> 鍵來進行各項裝置的設定。

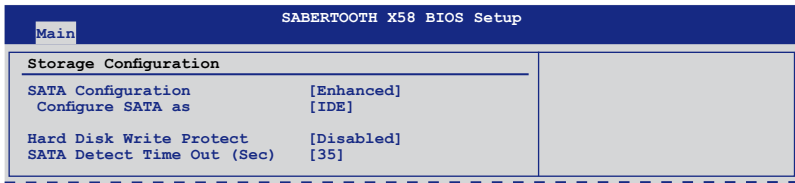

SATA Configuration [Enhanced]

設定值有：[Disabled] [Compatible] [Enhanced]。

Configure SATA as [IDE]

本項目用來設定由 PCH 晶片支援的 Serial ATA 硬體裝置的相關設定。本項目只有在您將 **SATA Configuration** 項目設定為 [Compatible] 或 [Enhanced] 時才會出現。

- [IDE] 若要將 Serial ATA 作為 Parallel ATA 實體儲存介面，請將本項目設定為 [IDE]。
- [RAID] 若要在 Serial ATA 硬碟建構 RAID 磁碟陣列，請將本項目設定為 [RAID]。
- [AHCI] 若要 Serial ATA 硬體裝置使用 Advanced Host Controller Interface (AHCI) 模式，請將本項目設定為 [AHCI]。AHCI 模式可讓內建的儲存裝置啟動進階的 Serial ATA 功能，藉由原生指令排序技術來提升工作效能。

Hard Disk Write Protect [Disabled]

- [Enabled] 開啟寫入保護功能。本功能只有在裝置透過 BIOS 存取時才會發揮作用。
- [Disabled] 關閉此功能。

SATA Detect Time Out (Sec) [35]

本項目用來選擇自動偵測 ATA/ATAPI 裝置的等待時間。設定值有：[0] [5] [10] [15] [20] [25] [30] [35]。

3.4.3 AHCI 設定 (AHCI Configuration)

本選單用來進行 AHCI 設定，並且只有在 SATA Configuration 子選單中的 Configure SATA as 項目設定為 [AHCI] 時才會出現。

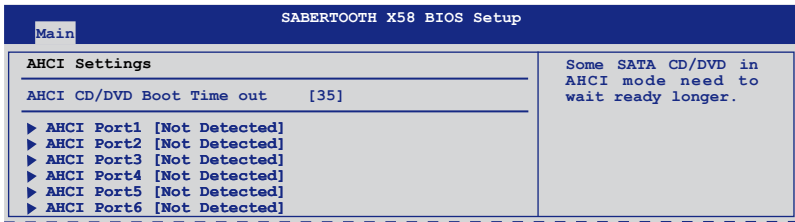

AHCI CD/DVD Boot Time out [35]

本項目用來選擇自動偵測 SATA CD/DVD 裝置的等待時間。設定值有：[0] [5] [10] [15] [20] [25] [30] [35]。

SATA Port 1-6 [XXXX]

本項目顯示自動偵測 SATA 裝置的狀態。

SATA Port 1-6 [Auto]

[Auto]

自動選擇連接至系統的裝置類型。

[Not Installed]

當沒有偵測到連接至系統的裝置時選擇此項目。

SMART Monitoring [Enabled]

本項目用來啟動或關閉硬碟自我監控，並在開機自我檢測 (POST) 時的分析與報告功能。

[Enabled] 啟動自我監測、分析與報告技術。

[Disabled] 關閉此功能。

3.4.4 系統資訊 (System Information)

本選單可自動偵測系統的 BIOS 版本、處理器與記憶體相關資料。

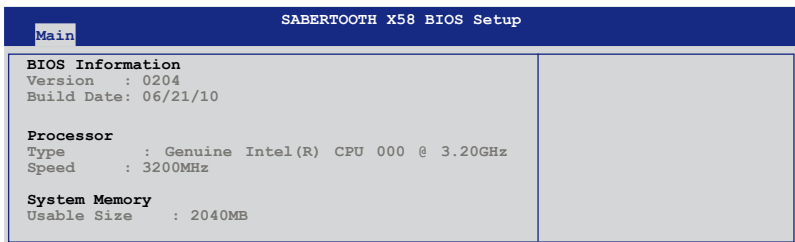

3.5 Ai Tweaker 選單 (Ai Tweaker menu)

本選單可讓您設定超頻功能的相關選項。



注意！在您設定本進階選單的設定時，不正確的設定值將導致系統功能異常。



以下項目的預設值會隨著您所安裝的處理器與記憶體而不同。

SABERTOOTH X58 BIOS Setup

Main **Ai Tweaker** Advanced Power Boot Tools Exit

Configure System Performance Settings

Target CPU Frequency: 3192MHz
Target DRAM Frequency: 1066MHz

Ai Overclock Tuner [Auto]
CPU Ratio Setting [Auto]
Intel(R) SpeedStep(TM) Tech [Enabled]
Intel(R) TurboMode Tech [Enabled]
Xtreme Phase Full Power Mode [Auto]
DRAM Frequency [Auto]
UCLK Frequency [Auto]
QPI Link Data Rate [Auto]
ASUS/3rd Party UI Priority [ASUS Utility]

▶ DRAM Timing Control

***** Please key in numbers directly! *****
CPU Voltage Control [Manual]
CPU Voltage [Auto]

[D.O.C.P]
It's designed to
overclock DRAM
frequency by adjusting
BCLK frequency.
[X.M.P.]
When X.M.P. is enabled
BCLK frequency,
CPU ratio and memory
parameters will be
auto optimized.

←→ Select Screen
↑↓ Select Item
+- Change Option
F1 General Help
F10 Save and Exit
ESC Exit

v02.61 (C) Copyright 1985-2010, American Megatrends, Inc.

將捲軸往下捲動來顯示以下項目

CPU PLL Voltage [Auto]
QPI/DRAM Core Voltage [Auto]
IOH Voltage [Auto]
IOH PCIE Voltage [Auto]
ICH Voltage [Auto]
ICH PCIE Voltage [Auto]
DRAM Bus Voltage [Auto]
DRAM DATA REF Voltage on CHA [Auto]
DRAM CTRL REF Voltage on CHA [Auto]
DRAM DATA REF Voltage on CHB [Auto]
DRAM CTRL REF Voltage on CHB [Auto]
DRAM DATA REF Voltage on CHC [Auto]
DRAM CTRL REF Voltage on CHC [Auto]

Load-Line Calibration [Auto]
CPU Differential Amplitude [Auto]
CPU Clock Skew [Auto]
CPU Spread Spectrum [Auto]
IOH Clock Skew [Auto]
PCIE Spread Spectrum [Auto]

v02.61 (C) Copyright 1985-2010, American Megatrends, Inc.

本項目可以讓您設定 CPU 的超頻選項來達到您所想要的 CPU 外頻。請選擇以下任一種預設的超頻選項：

Manual	可讓您獨立設定超頻參數。
Auto	自動載入系統最佳化設定值。
D.O.C.P	透過調整 BCLK 頻率超頻記憶體頻率。
X.M.P.	若您所安裝的記憶體模組支援 eXtreme Memory Profile (X.M.P.) 技術，選擇本項目以設定您記憶體模組支援的模式，以最佳化系統效能。



下列子選單的設定選項會根據您安裝於主機板上的記憶體而有所不同。

DRAM O.C. Profile [DDR3-1805MHz]

本項目只有在您將 **Ai Overclock Tuner** 項目設為 [D.O.C.P.] 時才會出現，可讓您選擇使用不同 DRAM 頻率、DRAM timing 與 DRAM 電壓的 DRAM 超頻模式。設定選項有：[DDR3-1805MHz] [DDR3-2006MHz]。

eXtreme Memory Profile [Disabled]

本項目只有在您將 **Ai Overclock Tuner** 項目設為 [X.M.P.] 時才會出現。本項目可讓您選擇記憶體所支援的 X.M.P. 模式。

- [Disabled] 您無法選擇記憶體的模式。
- [High Performance] 使記憶體以高效能模式運作。
- [High Frequency] 使記憶體以高頻率模式運作。



為獲得 X.M.P. 或 1600MHz 記憶體的最佳效能，每個記憶體通道請只安裝一條記憶體。

3.5.2 CPU Ratio Setting [Auto]

本項目用來設定 CPU 核心時脈與前側匯流排頻率的比值。請使用 <+> 或 <-> 按鍵來調整。設定值會隨著所安裝的處理器而有所不同。

3.5.3 Intel(R) SpeedStep(TM) Tech [Enabled]

- [Enabled] 處理器的速度則由作業系統控制。
- [Disabled] 處理器會以預設速度運作。

3.5.4 Intel(R) Turbo Mode Tech [Enabled]

- [Enabled] 可讓處理器在特定情況下以比標示頻率更快的速度運作。
- [Disabled] 關閉此功能。

3.5.5 Xtreme Phase Full Power Mode [Auto]

- [Auto] 讓程式自動偵測與設定。
- [Enabled] 啟動 Full Power Mode 使 CPU 超頻達到最佳效果。



只有當您將 **Ai Overclock Tuner** 項目設為 [Manual]、[D.O.C.P.] 或 [X.M.P.] 時，以下兩個項目才會出現。

3.5.6 BCLK Frequency [XXX]

本項目可讓您調整 Internal Base Clock (BCLK, 內部基本時脈)。您可以使用 <+> 與 <-> 鍵調整數值，或著也可以使用數字鍵盤輸入所需的數值。數值變更的範圍為由 100 至 500。

3.5.7 PCIE Frequency [XXX]

本項目用來設定 PCI Express 匯流排的頻率。您可以使用 <+> 或 <-> 按鍵來調整。數值變更的範圍由 100 至 200 MHz。

3.5.8 DRAM Frequency [Auto]

本項目可讓您設定 DDR3 記憶體運作頻率。設定值會隨著 BCLK Frequency 設定變動。



設定過高的處理器頻率將會導致系統的不穩定與硬體損毀，當系統出現不穩定的狀況時，建議您使用預設值。

3.5.9 UCLK Frequency [XXX]

本項目用來設定非核心時脈比值，增加記憶體控制器與記憶體模組之傳輸頻寬。設定選項會隨著 DRAM Frequency 項目的設定而變動。

3.5.10 QPI Link Data Rate [Auto]

本項目可讓您設定 QuickPath Interconnect (QPI) 頻率以提升系統運作效能。設定值有：[Auto] [Slow Mode] [4800MT/s] [5866MT/s] [6400MT/s]。

3.5.11 ASUS/3rd Party UI Priority [ASUS Utility]

[ASUS Utility] 優先使用華碩工具軟體（如 ASUS EPU、TurboV EVO 等），其他應用廠商之協力軟體的功能可能無法完全使用。

[3rd Party Utility] 優先使用其他應用廠商之協力軟體（如 IXTU、SetFS 等），華碩工具軟體則無法使用。

3.5.12 DRAM Timing Control

本選單中的項目可讓您設定 DRAM timing 控制功能。



以下某些項目的設定選項會隨著您所安裝的記憶體而有所不同。

1st Information: 9-9-9-24-4-74-11-7-20-0

數值會根據您對以下子項目的設定而有所不同：

DRAM CAS# Latency [Auto]

設定值有：[Auto] [3 DRAM Clock] [4 DRAM Clock] - [10 DRAM Clock] [11 DRAM Clock]。

DRAM RAS# to CAS# Delay [Auto]

設定值有：[Auto] [3 DRAM Clock] [4 DRAM Clock] - [14 DRAM Clock] [15 DRAM Clock]。

DRAM RAS# PRE Time [Auto]

設定值有：[Auto] [3 DRAM Clock] [4 DRAM Clock] - [14 DRAM Clock] [15 DRAM Clock]。

DRAM RAS# ACT Time [Auto]

設定值有：[Auto] [3 DRAM Clock] [4 DRAM Clock] - [30 DRAM Clock] [31 DRAM Clock]。

DRAM RAS# to RAS# Delay [Auto]

設定值有：[Auto] [1 DRAM Clock] - [7 DRAM Clock]。

DRAM REF Cycle Time [Auto]

設定值有：[Auto] [30 DRAM Clock] [36 DRAM Clock] [48 DRAM Clock] [60 DRAM Clock] [72 DRAM Clock] [82 DRAM Clock] [88 DRAM Clock] [90 DRAM Clock] [100 DRAM Clock] [110 DRAM Clock] [124 DRAM Clock] [132 DRAM Clock] [140 DRAM Clock] [150 DRAM Clock] [160 DRAM Clock]。

DRAM WRITE Recovery Time [Auto]

設定值有：[Auto] [1 DRAM Clock] - [15 DRAM Clock]。

DRAM READ to PRE Time [Auto]

設定值有：[Auto] [3 DRAM Clock] - [15 DRAM Clock]。

DRAM FOUR ACT WIN Time [Auto]

設定值有：[Auto] [1 DRAM Clock] - [63 DRAM Clock]。

DRAM Back-To-Back CAS# Delay [Auto]

設定值有：[Auto] [4 DRAM Clock] - [32 DRAM Clock]。

2nd Information: 1N-60-0-0

數值會根據您對以下子項目的設定而有所不同：

DRAM Timing Mode [Auto]

設定值有：[Auto] [1N] [2N] [3N]。

DRAM Round Trip Latency on CHA/B/C [Auto]

設定值有：[Auto] [1 DRAM Clock] - [175 DRAM Clock]。

3rd Information: 5-5-16-10-10-11-7-6-4-7-7-4

數值會根據您對以下子項目的設定而有所不同：

DRAM WRITE to READ Delay(DD) [Auto]

設定值有：[Auto] [1 DRAM Clock] - [8 DRAM Clock]。

DRAM WRITE to READ Delay(DR) [Auto]

設定值有：[Auto] [1 DRAM Clock] - [8 DRAM Clock]。

DRAM WRITE to READ Delay(SR) [Auto]

設定值有：[Auto] [10 DRAM Clock] - [22 DRAM Clock]。

DRAM READ to WRITE Delay(DD) [Auto]

設定值有：[Auto] [2 DRAM Clock] - [14 DRAM Clock]。

DRAM READ to WRITE Delay(DR) [Auto]

設定值有：[Auto] [2 DRAM Clock] - [14 DRAM Clock]。

DRAM READ to WRITE Delay(SR) [Auto]

設定值有：[Auto] [2 DRAM Clock] - [14 DRAM Clock]。

DRAM READ to READ Delay(DD) [Auto]

設定值有：[Auto] [2 DRAM Clock] - [9 DRAM Clock]。

DRAM READ to READ Delay(DR) [Auto]

設定值有：[Auto] [2 DRAM Clock] - [9 DRAM Clock]。

DRAM READ to READ Delay(SR) [Auto]

設定值有：[Auto] [4 DRAM Clock] [6 DRAM Clock]。

DRAM WRITE to WRITE Delay(DD) [Auto]

設定值有：[Auto] [2 DRAM Clock] - [9 DRAM Clock]。

DRAM WRITE to WRITE Delay(DR) [Auto]

設定值有：[Auto] [2 DRAM Clock] - [9 DRAM Clock]。

DRAM WRITE to WRITE Delay(SR) [Auto]

設定值有：[Auto] [4 DRAM Clock] [6 DRAM Clock]。

3.5.13 CPU Voltage Control [Manual]

[Manual] 設定固定的處理器電壓。

[Offset] 設定電壓偏移。



以下的項目請使用鍵盤上的數字鍵來輸入想要的數值，然後按下 <Enter> 鍵，您也可以使用鍵盤上的 <+> 與 <-> 鍵來調整數值。若要還原預設值，請使用鍵盤輸入 [auto]，然後按下 <Enter> 鍵。

3.5.14 CPU Voltage [Auto]

本項目可以選擇 CPU 的核心電壓值。設定值為以 0.00625V 為間隔，變更的範圍從 0.85000V 至 2.10000V*。



- 在您設定 CPU 的核心電壓前，請先詳閱您所安裝之 CPU 的相關技術文件，設定過高的核心電壓值可能對 CPU 造成損害；設定過低的電壓值可能會造成系統不穩定。
- 只有在 OV_CPU 項目設定為 [Enabled] 時，才支援 CPU Voltage 項目的 [2.10000V] 設定值，否則最大可支援的電壓為 [1.70000V]。請參考 2-23 頁 CPU / DRAM 超壓設定開關 的說明。

3.5.15 CPU PLL Voltage [Auto]

本項目用來設定處理器 PLL 電壓。設定值為以 0.02V 為間隔，變更的範圍從 1.80V 至 2.50V。

3.5.16 QPI/DRAM Core Voltage [Auto]

本項目用來設定處理器 QPI/DRAM Core 電壓。設定值為以 0.00625V 為間隔，變更的範圍從 1.20000V 至 1.60000V。

3.5.17 IOH Voltage [Auto]

本項目可讓您設定 I/O Hub (IOH) 電壓。設定值為以 0.02V 為間隔，變更的範圍從 1.10V 至 1.70V。

3.5.18 IOH PCIE Voltage [Auto]

本項目可讓您設定 IOH PCIE 電壓。設定值為以 0.02V 為間隔，變更的範圍從 1.50V 至 2.76V。

3.5.19 ICH Voltage [Auto]

本項目可讓您設定 I/O Controller Hub (ICH) 電壓。設定值為以 0.10V 為間隔，變更的範圍從 1.10V 至 1.40V。

3.5.20 ICH PCIE Voltage [Auto]

本項目可讓您設定 ICH PCIE 電壓。設定值為以 0.10V 為間隔，變更的範圍從 1.50V 至 1.80V。

3.5.21 DRAM Bus Voltage [Auto]

本項目可讓您設定 DRAM 電壓。設定值為以 0.01V 為間隔，變更的範圍從 1.50V 至 2.46V*。



- 只有在 `OV_DRAM_BUS` 項目設定為 [Enabled] 時，才支援 DRAM Bus Voltage 項目的 [2.46V] 設定值，否則最大可支援的電壓為 [2.0V]。請參考 2-23 頁 CPU / DRAM 超壓設定開關 的說明。
- 根據 Intel 處理器規格，電壓超過 1.65V 的記憶體將會造成處理器損壞。建議您安裝電壓低於 1.65V 的記憶體。
- CPU 電壓、CPU PLL 電壓、QPI/DRAM Core 電壓、IOH 電壓、IOH PCIE 電壓、ICH 電壓、ICH PCIE 電壓與 DRAM Bus 電壓項目的數值以不同顏色標示，代表高電壓設定下的危險程度。請參考下表的說明。
- 系統可能需要一個更佳的冷卻系統（如水冷式散熱系統）以在高電壓設定下維持運作的穩定。

	藍色	黃色	紫色	紅色
CPU 電壓	0.85000V - 1.22500V	1.23125V - 1.29375V	1.30000V - 1.35000V	1.35625V - 1.70000V
CPU PLL 電壓	1.80V - 1.90V	1.92V - 2.00V	2.02V - 2.10V	2.12V - 2.50V
QPI/DRAM Core 電壓	1.20000V - 1.26875V	1.27500V - 1.32500V	1.33125V - 1.40000V	1.40625V - 1.60000V
IOH 電壓	1.10V - 1.18V	1.20V - 1.24V	1.26V - 1.30V	1.32V - 1.70V
IOH PCIE 電壓	1.50V - 1.58V	1.60V - 1.66V	1.68V - 1.74V	1.76V - 2.76V
ICH 電壓	1.10V - 1.20V	1.30V - 1.40V	N/A	N/A
ICH PCIE 電壓	1.50V - 1.60V	1.70V - 1.80V	N/A	N/A
DRAM Bus 電壓	1.50V - 1.64V	N/A	N/A	1.66V - 2.46V

3.5.22 DRAM DATA REF Voltage on CHA/B/C [Auto]

本項目可讓您設定在 A/B/C 通道的 DRAM DATA 參考電壓。設定值為以 0.005x 為間隔，變更的範圍從 0.395x 至 0.630x。不同比率將可提升 DRAM 的超頻效能。

3.5.23 DRAM CTRL REF Voltage on CHA/B/C [Auto]

本項目可讓您設定在 A/B/C 通道的 DRAM CTRL 參考電壓。設定值為以 0.005x 為間隔，變更的範圍從 0.395x 至 0.630x。不同比率將可提升 DRAM 的超頻效能。

3.5.24 Load-Line Calibration [Auto]

- [Auto] 自動調整設定值。
- [Disabled] 依照 Intel 的規格設定。
- [Enabled] 增加 CPU VDrop。

3.5.25 CPU Differential Amplitude [Auto]

不同的 AMP 可以提升 BCLK 超頻效能。設定選項有：[Auto] [700mV] [800mV] [900mV] [1000mV]。

3.5.26 CPU Clock Skew [Auto]

調整本項目有助於提升 BCLK 超頻效能。您可能需要同時調整北橋時脈偏差 (NB Clock Skew) 項目。設定選項有：[Auto] [Normal] [Delay 100ps] [Delay 200ps] - [Delay 1400ps] [Delay 1500ps]。

3.5.27 CPU Spread Spectrum [Auto]

- [Auto] 自動調整設定值。
- [Disabled] 提升 BCLK 的超頻能力。
- [Enabled] 由 EMI 控制。

3.5.28 IOH Clock Skew [Auto]

調整本項目有助於提升 BCLK 超頻效能。您可能需要同時調整處理器時脈偏差 (CPU Clock Skew) 項目。設定選項有：[Auto] [Normal] [Delay 100ps] [Delay 200ps] - [Delay 1400ps] [Delay 1500ps]。

3.5.29 PCIE Spread Spectrum [Auto]

- [Auto] 自動調整設定值。
- [Disabled] 提升 PCIE 的超頻能力。
- [Enabled] 由 EMI 控制。

3.6 進階選單 (Advanced menu)

進階選單可讓您改變中央處理器與其他系統裝置的細部設定。



注意！在您設定本進階選單的設定時，不正確的數值將導致系統損毀。

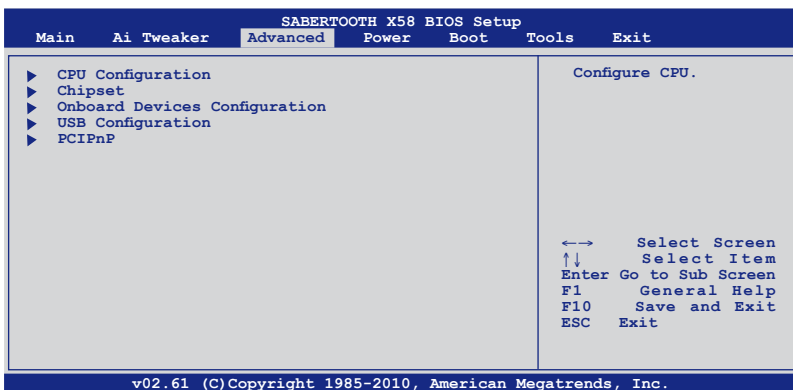

3.6.1 處理器設定 (CPU Configuration)

本項目可讓您得知中央處理器的各項資訊與變更中央處理器的相關設定。



以下畫面所顯示項目可能會因您所安裝處理器不同而有所差異。

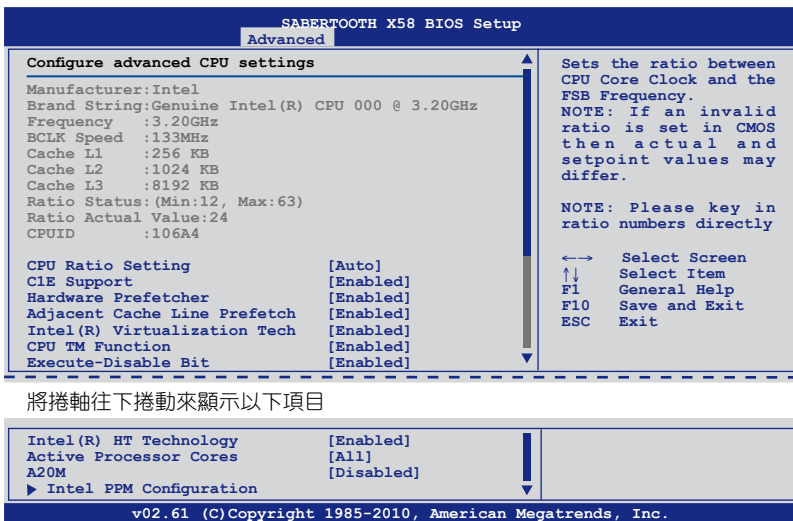

CPU Ratio Setting [Auto]

本項目用來調整處理器核心時脈與前側匯流排頻率的比值，請使用 <+> 與 <-> 按鍵來調整數值。設定值會根據安裝的處理器而有所不同。

C1E Support [Enabled]

[Enabled] 啟動 Enhanced Halt State 支援功能。

[Disabled] 關閉 Enhanced Halt State 支援功能。

Hardware Prefetcher [Enabled]

[Enabled] 啟動 Hardware Prefetcher 功能。

[Disabled] 關閉 Hardware Prefetcher 功能。

Adjacent Cache Line Prefetch [Enabled]

[Enabled] 啟動 Adjacent Cache Line Prefetch 功能。

[Disabled] 關閉 Adjacent Cache Line Prefetch 功能。

Intel(R) Virtualization Tech [Enabled]

[Enabled] 啟動 Intel 虛擬技術 (Virtualization Technology) 讓硬體平台可以同時執行多個作業系統，將一個系統平台虛擬為多個系統。

[Disabled] 關閉此功能。

CPU TM Function [Enabled]

[Enabled] 可調節過熱的 CPU 時脈以達到降溫的效果。

[Disabled] 關閉此功能。

Execute Disable Bit [Enabled]

[Enabled] 啟動 No-Execution Page Protection 技術。

[Disabled] 強迫 XD 功能總是降低至 0。

Intel(R) HT Technology [Enabled]

[Enabled] 啟動 Intel Hyper-Threading 技術功能。

[Disabled] 每個處理器核心僅處理一個執行緒。

Active Processor Cores [All]

本項目可讓您選擇在每個處理封包中要啟用的處理器核心數。設定值有：[All] [1] [2]。

A20M [Disabled]

[Enabled] Legacy OSes 與 APs 可能需要啟動 A20M。

[Disabled] 關閉此功能。

Intel PPM Configuration

本項目用來設定 CPU EIST 與 C-state 功能。

Intel(R) SpeedStep(TM) Tech [Enabled]

[Enabled] CPU 速度由作業系統控制。

[Disabled] CPU 速度以預設值運作。

Intel(R) TurboMode Tech [Enabled]

本項目只有在 Intel(R) SpeedStep(TM) Tech 設定為 [Enabled] 時才會出現。

[Enabled] 本項目用來讓處理器核心在特定情況下以比標示頻率更快的速度運行。

[Disabled] 關閉這項功能。



Intel® Turbo Mode 的支援程度視 CPU 型號而異。

Turbo Ratio Limit Program [Enabled]

本項目只有在 Intel(R) TurboMode Tech 設定為 [Enabled] 時才會出現。

[Enabled] 啟動 turbo 模式比例編制程序 (turbo mode ratio programing) 功能。

[Disabled] 關閉這項功能。

1/2/3/4-Core Ratio Limit [XX]

這些項目只有在 Intel(R) Turbo Ratio Limit Program 設定為 [Enabled] 時會出現，並用來設定獨立 CPU 核心的比例限制。有效的數值範圍會隨著安裝的 CPU 型號而不同，被選中的數值會編入 Turbo Ratio Limit register 註冊記錄。

TDC Limit Override [Enabled]

[Enabled] 啟動本功能可以讓主機板在使用 Intel TurboMode 模式時，提供處理器比 Thermal Design Current (TDC) 出廠預設值更高的電流。

[Disabled] 關閉這項功能。

TDC Limit value [XXX]

本項目只有在 TDC Limit Override 設定為 [Enabled] 時才會出現。用來設定在使用 Intel TurboMode 模式時 TDC 的起點。

TDP Limit Override [Enabled]

[Enabled] 啟動本功能可以讓主機板在使用 Intel TurboMode 模式時，提供處理器比 Thermal Design Power (TDP) 出廠預設值更高的電流。

[Disabled] 關閉這項功能。

TDP Limit value [XXX]

本項目只有在 TDP Limit Override 設定為 [Enabled] 時才會出現。用來設定在使用 Intel TurboMode 模式時 TDP 的起點。有效的數值範圍會隨著安裝的 CPU 型號而不同。

Intel(R) C-STATE Tech [Disabled]

Intel® C-State Technology 用來讓處理器在待機模式下節省更多電力。

[Enabled] 只有在安裝有支援 C-State Technology 的處理器才啟動本功能。

[Disabled] 關閉這項功能。

C State package limit setting [Auto]

本項目只有在 Intel(R) C-STATE Tech 設定為 [Enabled] 時才會出現。建議您將本項目設定為 [Auto]，讓 BIOS 程式自動偵測支援您所安裝處理器的 C-State 模式。設定值有：[Auto] [C1] [C3] [C6]。

C1 Auto Demotion [Enabled]

本項目只有在 Intel(R) C-STATE Tech 設定為 [Enabled] 時才會出現。

[Enabled] 設定為啟動時，處理器會依照非核心自動降級資訊，有條件的將 C3/C6/C7 需求降低為 C1。

[Disabled] 關閉這項功能。

C3 Auto Demotion [Enabled]

本項目只有在 Intel(R) C-STATE Tech 設定為 [Enabled] 時才會出現。

[Enabled] 設定為啟動時，處理器會依照非核心自動降級資訊，有條件的將 C6/C7 需求降低為 C3。

[Disabled] 關閉這項功能。

3.6.2 晶片組設定 (Chipset)

本選單可讓您變更晶片組的進階設定，請選擇所需的項目並按一下 <Enter> 鍵以顯示子選單項目。

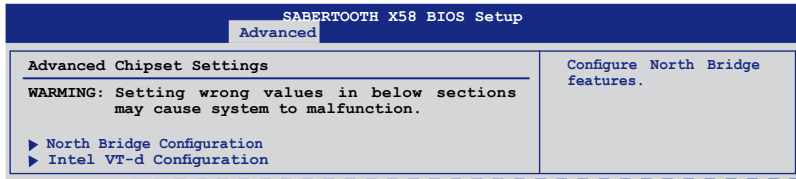

北橋晶片設定 (North Bridge Chipset Configuration)

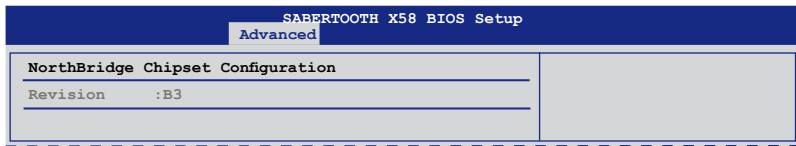

Intel VT-d設定 (Intel VT-d Configuration)

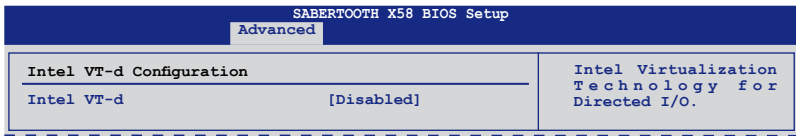

Intel VT-d [Disabled]

本項目可讓您啟動或關閉指定 I/O 的 Intel 虛擬化技術。設定值有：[Disabled] [Enabled]。

3.6.3 內建裝置設定 (OnBoard Devices Configuration)

SABERTOOTH X58 BIOS Setup	
Advanced	
Onboard Devices Configuration	
High Definition Audio	[Enabled]
Front Panel Type	[HD Audio]
SPDIF OUT Mode Setting	[SPDIF]
RTL8110SC LAN	[Enabled]
LAN Boot ROM	[Disabled]
Onboard 1394 Controller	[Enabled]
Marvell 9128 Controller	[IDE Mode]
JMB 36x ATA Controller	[Enabled]
JMB 36x OptionRom	[Enabled]
OptionRom Display in POST	[Enabled]
OptionRom Detect Time Out	[Auto]
Serial Port1 Address	[3F8/IRQ4]

Options
Enabled
Disabled

HDA Controller [Enabled]

[Enabled] 啟動高傳真音效控制器。

[Disabled] 關閉這個控制器。



以下選項只有在 HDA Controller 設定為 [Enabled] 時才會出現。

Front Panel Type [HD Audio]

[AC97] 將前面板音效連接埠 (AAFP) 模式設定為 legacy AC' 97。

[HD Audio] 將前面板音效連接埠 (AAFP) 模式設定為高傳真音效。

SPDIF_OUT Mode Setting [SPDIF]

[SPDIF] 設定為 [SPDIF] 作為 SPDIF 音效輸出。

[HDMI] 設定為 [HDMI] 作為 HDMI 音效輸出。

RTL8110SC LAN [Enabled]

[Enabled] 啟動內建的 Realtek 網路連接埠。

[Disabled] 關閉內建的 Realtek 網路連接埠。

LAN Boot ROM [Disabled]

本項目只有在前一個項目設定為 [Enabled] 才會出現。

[Enabled] 啟動 Realtek Gigabit LAN 網路開機功能。

[Disabled] 關閉網路開機功能。

Onboard 1394 Controller [Enabled]

[Enabled] 啟動內建的 IEEE 1394a 控制器。

[Disabled] 關閉內建的 IEEE 1394a 控制器。

Marvell 9128 Controller [IDE Mode]

本項目可以設定 Marvell 9128 控制器的運作模式。

[Disabled] 關閉此控制器。

[IDE Mode] 若要將 Serial ATA 硬體設備做為 Parallel ATA 實體儲存設備時，請將本項目設定為 [IDE Mode]。

[AHCI Mode] 若要將 SATA 硬體設備使用 Advanced Host Controller Interface (AHCI) 模式，請將本項目設定為 [AHCI Mode]。AHCI 模式可讓內建的儲存設備啟動進階的 Serial ATA 功能，透過原生命令排序技術來提升工作效能。

JMB 36x ATA Controller [Enabled]

本項目可讓您開啟或關閉 JMB 36x ATA 控制器。設定值有：[Disabled] [Enabled]。



若您欲使用 JMB 36x ATA 控制器的所有功能時，建議您將此項目設為 [Enabled]，並由驅動程式與公用程式 DVD 光碟中安裝 JMicron JMB36X Controller Driver。

JMB 36x OptionRom [Enabled]

本項目只有在您將 JMB 36x ATA Controller 設定為 [Enabled] 時才會出現。本項目可讓您開啟或關閉 JMB 36x ATA 控制器的 OptionRom。設定值有：[Enabled] [Disabled]。

OptionRom Display in POST [Enabled]

本項目只有在您將 JMB 36x ATA Controller 設定為 [Enabled] 時才會出現。本項目可讓您選擇在開機自我檢測時顯示或隱藏 JMB 36x ATA 控制器的 OptionRom。設定值有：[Enabled] [Disabled]。

OptionRom Detect Time Out [Auto]

本項目只有在您將 JMB 36x ATA Controller 設定為 [Enabled] 時才會出現。本項目可讓您選擇偵測 JMB 36x ATA 控制器 OptionRom 的等待時間。設定值有：[Auto] [1 Sec] [2 Sec] [6 Sec]。

Serial Port1 Address [3F8/IRQ4]

本項目可以設定序列埠 COM 1 的位址。設定值有：[Disabled] [3F8/IRQ4] [2F8/IRQ3] [3E8/IRQ4] [2E8/IRQ3]。

3.6.4 USB裝置設定 (USB Configuration)

本選單可讓您變更 USB 裝置的各項相關設定。

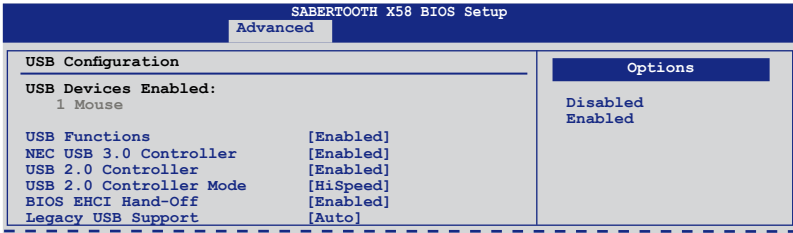

在 USB Devices Enabled 項目中會顯示自動偵測到的數值或裝置。若無連接任何裝置，則會顯示 None。

USB Functions [Enabled]

[Enabled] 啟動 USB 主控制器 (Host Controllers)。

[Disabled] 關閉 USB 主控制器 (Host Controllers)。

USB 3.0 Controller [Enabled]

[Enabled] 啟動 USB 3.0 控制器。

[Disabled] 關閉 USB 3.0 控制器



以下選項只有在 USB Functions 設定為 [Enabled] 時才會出現。

USB 2.0 Controller [Enabled]

本項目用來啟動或關閉 USB 2.0 控制器。設定值有：[Enabled] [Disabled]。

USB 2.0 Controller Mode [HiSpeed]

本項目只有在您啟動了 USB 2.0 Controller 項目時才會出現。本項目用來設定 USB 2.0 裝置的傳輸速率模式。設定值分別有 HiSpeed (480 Mbps) 與 Full Speed (12 Mbps) 模式。設定值有：[HiSpeed] [Full Speed]。

BIOS EHCI Hand-off [Enabled]

[Disabled] 關閉本功能。

[Enabled] 啟動支援沒有 EHCI hand-off 功能的作業系統。



以下選項只有在 USB Functions 設定為 [Enabled] 時才會出現。

Legacy USB Support [Auto]

[Auto] 系統可以在開機時便自動偵測是否有 USB 裝置存在，若是，則啟動 USB 控制器；反之則不會啟動。

[Enabled] 啟動在一般傳統作業系統中支援 USB 裝置功能。

[Disabled] 關閉本功能。

3.6.5 PCI 隨插即用裝置 (PCI PnP)

本選單可讓您變更 PCI/PnP 裝置的進階設定，其包含了供 PCI/PnP 裝置所使用的 IRQ 位址與 DMA 通道資源與記憶體區塊大小設定。

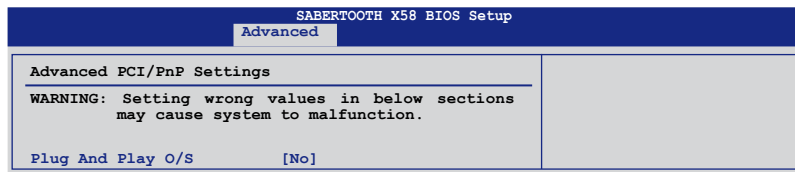

Plug And Play O/S [No]

[Yes] 若您安裝了支援隨插即用功能的作業系統，請設為 [Yes]。

[No] 當設定為 [No]，BIOS 程式會自行調整所有裝置的相關設定。

3.7 電源管理選單 (Power menu)

電源管理選單選項，可讓您變更進階電源管理 (APM) 與 ACPI 的設定。請選擇下列選項並按下 <Enter> 鍵來顯示設定選項。

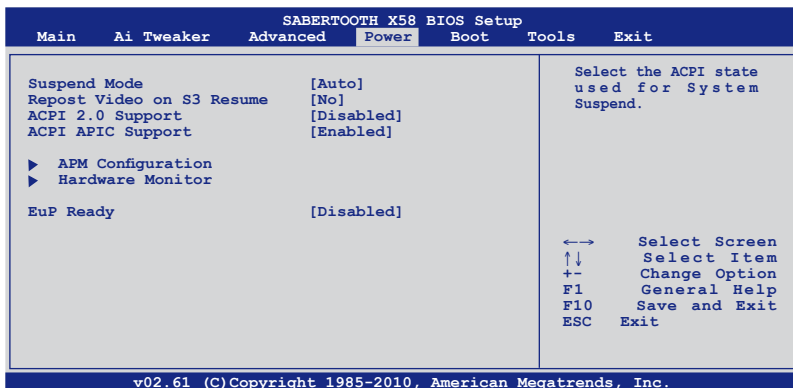

3.7.1 Suspend Mode [Auto]

本項目用來選擇系統休眠時使用的進階組態與電源介面 (Advanced Configuration and Power Interface, ACPI)。

[Auto] 系統自動設定 ACPI 休眠模式。

[S1 (POS) only] 將 ACPI 休眠模式設定為 S1/POS (Power On Suspend)，即電腦進行休眠時，只有螢幕進入休眠狀態。

[S3 only] 將 ACPI 休眠模式設定為 S3/STR (Suspend To RAM)，即電腦在進入休眠狀態時，會將程式暫存至 RAM 中。

3.7.2 Repost Video on S3 Resume [No]

本項目可讓您決定從 S3/STR 模式回復時，是否執行 VGA BIOS POST 程式。

[No] 設定為 [No]，系統從 S3/STR 模式回復時，不執行 VGA BIOS POST 程式。

[Yes] 設定為 [Yes]，系統從 S3/STR 模式回復時，執行 VGA BIOS POST 程式。

3.7.3 ACPI 2.0 Support [Disabled]

[Disabled] 系統不會在每個 ACPI 2.0 規格新增表單。

[Enabled] 系統會每個 ACPI 2.0 規格新增表單。

3.7.4 ACPI APIC Support [Enabled]

[Disabled] 系統會關閉進階程式中斷控制器 (Advanced Programmable Interrupt Controller, APIC) 支援 ACPI 功能。

[Enabled] ACPI APIC 表單包含在 RSDT 指示清單。

3.7.5 進階電源管理設定 (APM Configuration)

SABERTOOTH X58 BIOS Setup	
Power	
APM Configuration	
Restore on AC Power Loss	[Power Off]
Power On By RTC Alarm	[Disabled]
Power On By PCI Devices	[Disabled]
Power On By PCIE Devices	[Disabled]
Power On By PS/2 Keyboard	[Disabled]
Power On By PS/2 Mouse	[Disabled]
Options	
Power Off	
Power On	
Last State	

Restore On AC Power Loss [Power Off]

[Power Off] 系統在電源中斷之後電源將維持關閉狀態。

[Power On] 系統在電源中斷之後重新開啟。

[Last State] 將系統設定回復到電源未中斷之前的狀態。

Power On By RTC Alarm [Disabled]

[Disabled] 關閉即時時鐘 (RTC) 喚醒功能。

[Enabled] 當您設為 [Enabled] 時，將出現 RTC Alarm Date、RTC Alarm Hour、RTC Alarm Minute 與 RTC Alarm Second 子項目，您可自行設定時間讓系統自動開機。

Power On By PCI Devices [Disabled]

[Disabled] 關閉 PME PCI 裝置將系統從 S5 狀態喚醒功能。

[Enabled] 您可以使用 PCI 網路或數據卡來開機。要使用本功能，ATX 電源供應器必須可以提供至少 1 安培的電流及 +5VSB 的電壓。

Power On By PCIE Devices [Disabled]

開啟或關閉 PCIE 裝置的喚醒功能。

[Disabled] 關閉 PCIE 裝置的喚醒功能。

[Enabled] 開啟 PCIE 裝置的喚醒功能。

Power On By PS/2 Keyboard [Disabled]

[Disabled] 關閉使用 PS/2 鍵盤開機功能。

[Space Bar] 設定按下 PS/2 鍵盤的空白鍵時開機。

[Ctrl-Esc] 設定按下 PS/2 鍵盤的 Ctrl+Esc 時開機。

[Power Key] 在 PS/2 鍵盤上設定電源鍵以使用開機功能。要使用本功能，ATX 電源供應器必須可以提供至少 1 安培的電流及 +5VSB 的電壓。



要使用本功能，ATX 電源供應器必須可以提供至少 1 安培的電流及 +5VSB 的電壓。

Power On By PS/2 Mouse [Disabled]

[Disabled] 關閉使用 PS/2 滑鼠開機功能。

[Enabled] 啟動使用 PS/2 滑鼠開機功能。要使用本功能，ATX 電源供應器必須可以提供至少 1 安培的電流及 +5VSB 的電壓。

3.7.6 系統監控功能 (Hardware Monitor)



CPU/MB/MCH Temperature [xxx°C/xxx°F]

本系列主機板具備了中央處理器以及主機板的溫度感測器，可自動偵測並顯示目前主機板與處理器的溫度。

CPU Fan Speed [xxxxRPM] or [Ignored] / [N/A]

Chassis Fan 1/2 Speed [xxxxRPM] or [Ignored] / [N/A]

Power Fan Speed [xxxxRPM] or [Ignored] / [N/A]

NB Fan Speed [xxxxRPM] or [Ignored] / [N/A]

為了避免系統因為過熱而造成損壞，本系列主機板備有風扇的轉速 RPM (Rotations Per Minute) 監控，所有的風扇都設定了轉速安全範圍，一旦風扇轉速低於安全範圍，華碩智慧型主機板就會發出警訊，通知使用者注意。

CPU Q-Fan Control [Disabled]

[Disabled] 關閉 CPU Q-Fan 控制功能。

[Enabled] 啟動 CPU Q-Fan 控制功能。

CPU Fan Profile [Standard]

本項目只有在 CPU Q-Fan Control 設定為 [Enabled] 時才會出現，用來設定處理器風扇適當的效能。

[Standard] 設定為 [Standard] 讓處理器風扇依據處理器的溫度自動調整。

[Silent] 設定為 [Silent] 將處理器風扇速度調整到最低，並擁有最安靜的執行環境。

[Turbo] 設定為 [Turbo] 來獲得處理器風扇的最大轉速。

[Manual] 設定為 [Manual] 來調整處理器風扇的速度。



以下的項目只有在您將 CPU Fan Profile 設定為 [Manual] 時才會出現。

CPU Upper Temperature [70°C/158°F]

本項目可以讓您設定處理器溫度的最高值。設定值有：[40°C/104°F] [50°C/122°F] [60°C/140°F] [70°C/158°F] [80°C/176°F] [90°C/194°F]。

CPU Fan Max. Duty Cycle [100%]

本項目可以讓您設定處理器風扇的最大工作週期。當處理器溫度達到設定的上限時，處理器風扇便會執行此工作週期。設定值有：[20%] [30%] [40%] [50%] [60%] [70%] [80%] [90%] [100%]。

CPU Lower Temperature [40°C/104°F]

本項目可以顯示處理器的最低溫度值。

CPU Fan Min. Duty Cycle [20%]

本項目可以讓您設定處理器風扇的最小工作週期。當處理器溫度等於或低於 40°C/104°F 時，處理器風扇便會執行此工作週期。設定值有：[00%] [10%] [20%] [30%] [40%] [50%] [60%] [70%] [80%] [90%] [100%]。

Chassis Q-Fan Control [Disabled]

[Disabled] 關閉機殼 Q-Fan 控制功能。

[Enabled] 啟動機殼 Q-Fan 控制功能。

Chassis Fan Profile [Standard]

本項目只有在 Chassis Q-Fan Control 設定為 [Enabled] 時才會出現，用來設定機殼風扇適當的效能。

[Standard] 設定為 [Standard] 讓機殼風扇依據處理器的溫度自動調整。

[Silent] 設定為 [Silent] 將風扇速度調整到最低，並擁有最安靜的執行環境。

[Turbo] 設定為 [Turbo] 來獲得機殼風扇的最大轉速。

CPU Voltage, 3.3V Voltage, 5V Voltage, 12V Voltage

本系列主機板具有電壓監視的功能，用來確保主機板以及 CPU 接受正確的電壓準位，以及穩定的電流供應。若是您不想偵測這些項目，請選擇 Ignore。

3.7.7 EuP Ready [Disabled]

[Disabled] 關閉此功能。

[Enabled] 在 S5 休眠模式下關閉某些電源，減少待機模式下電力的流失，以符合歐盟能源使用產品（Energy Using Product）的規範。網路喚醒功能（WOL）、USB 喚醒功能、音效，及主機板上 LED 指示燈的電源將會關閉，您可能無法使用網路功能、USB 喚醒功能及音效提醒等。

3.8 啟動選單 (Boot menu)

本選單可讓您改變系統啟動裝置與相關功能。請選擇下列選項並按下 <Enter> 鍵來顯示設定選項。

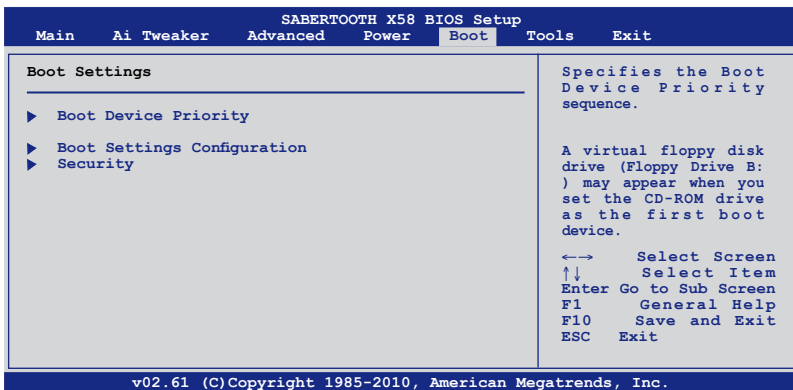

3.8.1 啟動裝置順序 (Boot Device Priority)

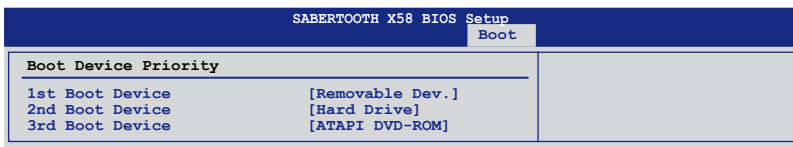

1st - xxth Boot Device [Removable Dev.]

本項目讓您自行選擇開機磁碟並排列開機裝置順序。依照 1st、2nd、3rd 順序分別代表其開機裝置順序。而裝置的名稱將因使用的硬體裝置不同而有所差異。設定值有：[Removable Dev.] [Hard Drive] [ATAPI CD-ROM] [Disabled]。



- 開機時您可以在 ASUS Logo 出現時按下 <F8> 選擇啟動裝置。
- 欲進入 Windows 安全模式時，請在 ASUS Logo 出現時按下 <F5>，或是在開機自我檢測 (POST) 時按下 <F8>。

3.8.2 啟動選項設定 (Boot Settings Configuration)

SABERTOOTH X58 BIOS Setup	
Boot	
Boot Settings Configuration	
Quick Boot	[Enabled]
Full Screen Logo	[Enabled]
AddOn ROM Display Mode	[Force BIOS]
Bootup Num-Lock	[On]
Wait For 'F1' If Error	[Enabled]
Hit 'DEL' Message Display	[Enabled]

Allows BIOS to skip certain tests while booting. This will decrease the time needed to boot the system.

Quick Boot [Enabled]

[Disabled] 設定為 [Disabled]，BIOS 程式會執行所有的自我測試功能。

[Enabled] 設定為 [Enabled]，BIOS 會略過主機板的自我測試功能 (POST)，可加速開機的時間。

Full Screen Logo [Enabled]

[Disabled] 關閉全螢幕個人化開機畫面功能。

[Enabled] 啟動全螢幕個人化開機畫面功能。



如果您欲使用華碩 MyLogo2™ 功能，請務必將 Full Screen Logo 項目設定為 [Enabled]。

AddOn ROM Display Mode [Force BIOS]

[Force BIOS] 選購裝置韌體程式訊息會強制在開機顯示。

[Keep Current] 選購裝置韌體程式只有在該程式供應商設定為顯示時，才會在開機時顯示訊息。

Bootup Num-Lock [On]

[Off] 設定開機時 NumLock 鍵自動關閉。

[On] 設定開機時 NumLock 鍵自動開啟。

Wait For 'F1' If Error [Enabled]

[Disabled] 關閉本功能。

[Enabled] 系統在開機過程出現錯誤訊息時，將會等待您按下 <F1> 鍵確認才會繼續進行開機程序。

Hit 'DEL' Message Display [Enabled]

[Disabled] 關閉本功能。

[Enabled] 系統在開機過程中會出現 Press DEL to run Setup 訊息。

3.8.3 安全性選單 (Security)

本選單可讓您改變系統安全設定。請選擇下列選項並按下 <Enter> 鍵來顯示設定選項。

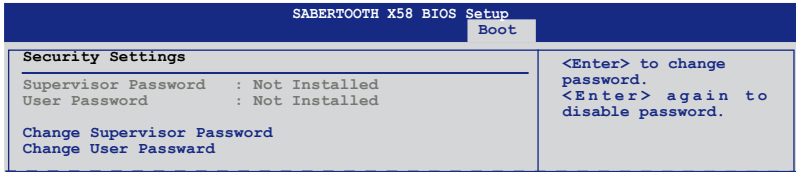

Change Supervisor Password (變更系統管理員密碼)

本項目是用於變更系統管理員密碼。本項目的運作狀態會於畫面上方以淡灰色顯示。預設值為 **Not Installed**。當您設定密碼後，則此項目會顯示 **Installed**。

請依照以下步驟設定系統管理員密碼 (Supervisor Password)：

1. 選擇 **Change Supervisor Password** 項目並按下 <Enter>。
2. 於 Enter Password 視窗出現時，輸入欲設定的密碼，可以是六個字元內的英文、數字與符號，輸入完成按下 <Enter>。
3. 按下 <Enter> 後 Confirm Password 視窗會再次出現，再一次輸入密碼以確認密碼正確。密碼確認無誤時，系統會出現 Password Installed. 訊息，代表密碼設定完成。若出現 Password do not match! 訊息，代表於密碼確認時輸入錯誤，請重新輸入一次。此時畫面上方的 Supervisor Password 項目會顯示 Installed。

若要變更系統管理員的密碼，請依照上述程序再執行一次密碼設定。

若要清除系統管理員密碼，請選擇 **Change Supervisor Password**，並於 Enter Password 視窗出現時，直接按下 <Enter>，系統會出現 Password uninstalled. 訊息，代表密碼已經清除。



若您忘記設定的 BIOS 密碼，可以採用清除 CMOS 即時鐘 (RTC) 記憶體。請參閱 2.6 [跳線選擇區](#) 一節取得更多資訊。

當您設定系統管理者密碼之後，會出現其他選項讓您變更其他安全方面的設定。

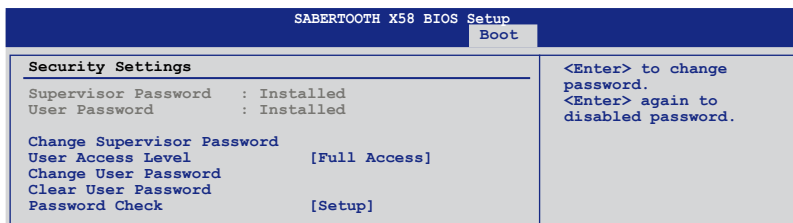

User Access Level [Full Access]

本項目可讓您選擇 BIOS 程式存取限制權限等級。

- [No Access] 使用者無法存取 BIOS 程式。
- [View Only] 允許使用者讀取 BIOS 程式但無法變更任何項目。
- [Limited] 允許使用者僅能存取 BIOS 程式的某些項目。例如：系統時間。
- [Full Access] 允許使用者存取完整的 BIOS 程式。

Change User Password (變更使用者密碼)

本項目是用於變更使用者密碼，運作狀態會於畫面上方以淡灰色顯示，預設值為 Not Installed。當您設定密碼後，則此項目會顯示 Installed。

設定使用者密碼 (User Password)：

1. 選擇 **Change User Password** 項目並按下 <Enter>。
2. 在 Enter Password 視窗出現時，請輸入欲設定的密碼，可以是六個字元內的英文、數字與符號。輸入完成按下 <Enter>。
3. 接著會再出現 Confirm Password 視窗，再一次輸入密碼以確認密碼正確。密碼確認無誤時，系統會出現 Password Installed. 訊息，代表密碼設定完成。若出現 Password do not match! 訊息，代表於密碼確認時輸入錯誤，請重新輸入一次。此時畫面上方的 User Password 項目會顯示 Installed。

若要變更使用者的密碼，請依照上述程序再執行一次密碼設定。

Clear User Password (清除使用者密碼)

請選擇本項目來清除使用者密碼。

Password Check [Setup]

- [Setup] BIOS 程式會於使用者進入 BIOS 程式設定畫面時，要求輸入使用者密碼。
- [Always] BIOS 程式會在開機過程亦要使用者輸入密碼。

3.9 工具選單 (Tools menu)

本工具選單可以讓您針對特別功能進行設定。請選擇選單中的選項並按下 <Enter> 鍵來顯示子選單。

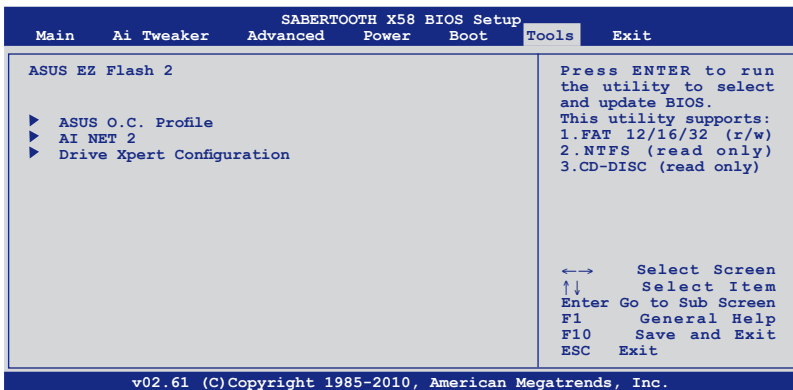

3.9.1 華碩 EZ Flash 2

本項目可以讓您啟動華碩 EZ Flash 2 程式，按下 <Enter> 會出現再次確認的視窗，請使用左右鍵選擇 [Yes] 或 [No]，接著按下 <Enter> 確認。



關於 華碩 EZ Flash 2，您可以參考 3.2.2 華碩 EZ Flash 2 一節的說明。

3.9.2 ASUS O.C. Profile

本選單可以讓您儲存或載入 BIOS 設定。

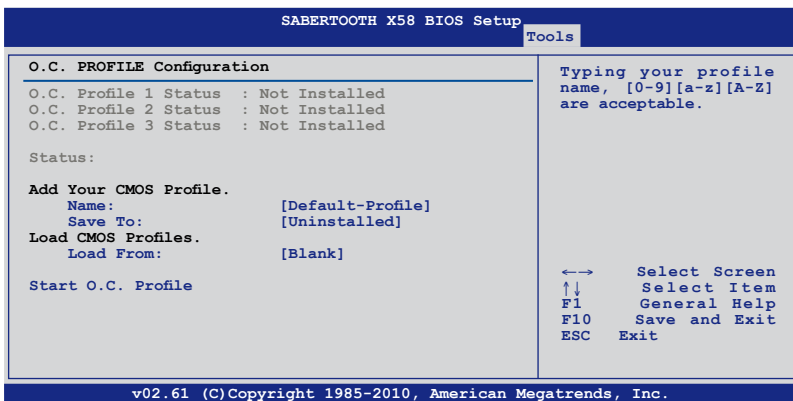

Add Your CMOS Profile

本項目可以讓您儲存目前的 BIOS 檔案至 BIOS Flash 中，在 Name 子項目中輸入您的檔案名稱，然後按下 <Enter> 鍵，接著在 Save to 子項目中選擇一個檔案位置以儲存您的 CMOS 設定。您可以儲存兩個 CMOS 檔案。

Load CMOS Profile

本項目可以讓您載入先前儲存在 BIOS Flash 中的 BIOS 設定。請按下 <Enter> 鍵來載入檔案。

Start O.C. Profile

本項目可以讓您啟動公用程式來儲存或載入 CMOS。請按 <Enter> 鍵來執行此公用程式。

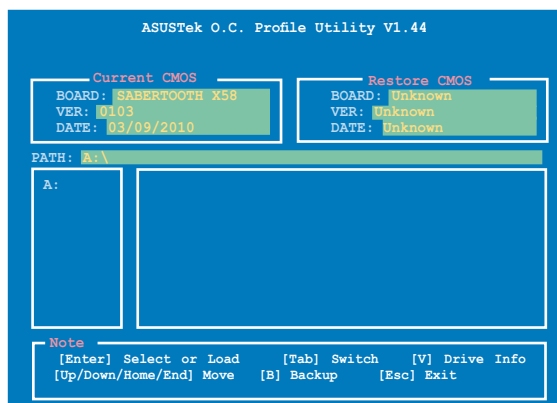

- 本功能可支援採用 FAT 32/16 檔案格式的單一磁區儲存媒體，像是 USB 隨身碟或是軟碟片。
- 當進行 BIOS 升級時，請勿關閉或重新啟動系統以免造成系統開機失敗。
- 建議您只在相同的記憶體/處理器設定與相同的 BIOS 版本狀態下，更新 BIOS 程式。
- 只有 CMOS 檔案可以被載入。

3.9.3 Ai Net 2

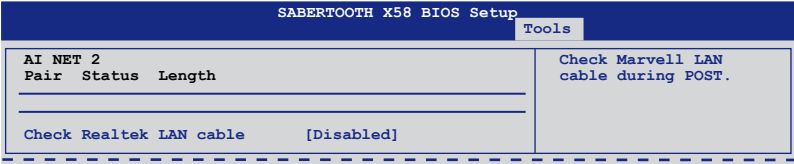

Check Realtek LAN Cable [Disabled]

本項目用來啟動或關閉 BIOS 程式在系統自我測試 (POST) 時檢查網路連線功能。約需要 3 至 10 秒來診斷網路連線。

[Disabled] BIOS 程式在系統自我測試 (POST) 時不會檢查網路連線。

[Enabled] BIOS 程式在系統自我測試 (POST) 時會檢查網路連線。

3.9.4 Drive Xpert Configuration

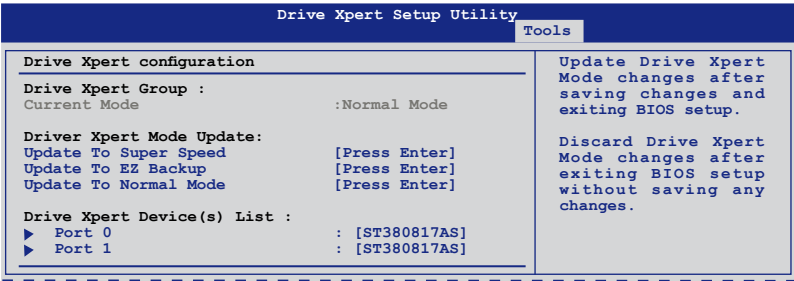

- 在使用 Drive Xpert 功能之前，請先確認您已經將 SATA 訊號線、SATA 硬碟連接至 SATA_6G_1 和 SATA_6G_2 連接埠。
- 在儲存 BIOS 設定和重新啟動電腦前，您只能對 Drive Xpert 模式做一次變更。

Drive Xpert Group :

Current Mode

顯示目前的 Drive Xpert 模式。

Changed Mode

本項目只有在您改變 Drive Xpert 模式時才會出現，並會顯示您選擇的 Drive Xpert 模式。

Drive Xpert Mode Update :

Update To Super Speed [Press Enter]

本項目讓您使用 **Super Speed** 功能，使二個硬碟同時讀取資料，雙通道的設計可以提升硬碟資料傳輸速度。



使用 Super Speed 功能時，兩個硬碟的所有原始資料及分割磁區將會被清除。

Update To EZ Backup [Press Enter]

本項目讓您使用 **EZ Backup** 功能，可使連接至 SATA_6G_2 連接埠的硬碟，自動備份連接至 SATA_6G_1 連接埠的硬碟資料。



使用 EZ Backup 功能時，連接至 SATA_6G_2 連接埠的硬碟中所有資料將被清除。

Update To Normal Mode [Press Enter]

本項目用來將 SATA_6G_1 和 SATA_6G_2 連接埠設定為一般 SATA 連接埠。



當您選擇 Normal Mode 時，請將硬碟連接至主機板的 SATA_6G_1 插槽。

Drive Xpert Device(s) List :

Port 0 / Port 1

按下 <Enter> 可顯示連接至 SATA_6G_1 和 SATA_6G_2 插槽的硬碟資訊。

3.10 離開 BIOS 程式 (Exit menu)

本選單可讓您讀取 BIOS 程式出廠預設值與離開 BIOS 程式。

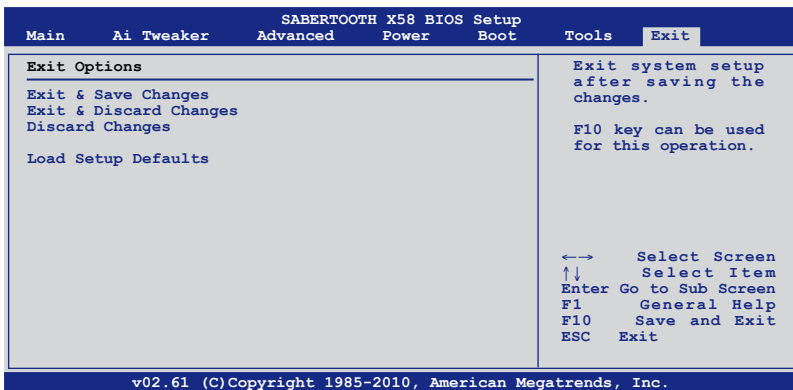

按下 <Esc> 鍵並不會立即離開 BIOS 程式，要從此選單上選擇適當的項目，或按下 <F10> 鍵才會離開 BIOS 程式。

Exit & Save Changes

當您完成變更 BIOS 設定後，請選擇本項目以確認所有設定值存入 CMOS 記憶體內。CMOS 記憶體是靠內建備份電池提供電力，所以就算電腦關機它依然在運作。當您選擇本項目，便會出現一個確認對話視窗，選擇 **Ok** 以儲存變更並離開。



假如您想不儲存變更而直接離開 BIOS 設定程式，程式將會立刻出現一個確認對話視窗，詢問您在離開前是否要儲存您的變更。按下 <Enter> 以在離開時儲存變更。

Exit & Discard Changes

只有在您不想儲存您對 BIOS 設定程式所做的變更時，再選擇本項目。若您變更的是系統日期、系統時間與密碼以外的項目，在您離開 BIOS 設定程式前，程式即出現確認對話視窗。

Discard Changes

本項目可讓您放棄所做的變更，並回復原先儲存的設定。在選擇本項目後將會出現一個確認對話視窗，選擇 **Ok** 以放棄任何設定並載入原先儲存的設定。

Load Setup Defaults

本項目可讓您載入 BIOS 程式設定選單中每個參數的預設值。當您選擇本項目或按下 <F5>，便會出現一個確認對話視窗，選擇 **Ok** 以載入預設值。在將數值儲存至非暫存記憶體之前，請選擇 **Exit & Save Changes** 或進行其他變更。

第四章

4.1 安裝作業系統

本主機板完全適用於 Microsoft® Windows XP / 64-bit XP / Vista / 64-bit Vista / 7 / 64-bit 7 作業系統 (OS, Operating System)。「永遠使用最新版本的作業系統」並且不定時地昇級，是讓硬體配備得到最佳工作效率的不二法門。



- 由於主機板和周邊硬體裝置的選項設定繁多，本章僅就軟體的安裝程序供您參考。您也可以參閱您使用的作業系統說明文件以取得更詳盡的資訊。
- 在安裝驅動程式之前，請先確認您已經安裝 Windows® XP Service Pack 2 或更新版本的作業系統，來獲得更好的效能與系統穩定。

4.2 驅動程式及公用程式 DVD 光碟資訊

隨貨附贈的驅動程式及公用程式 DVD 光碟包括了數個有用的軟體和公用程式，將它們安裝到系統中可以強化主機板的機能。



華碩驅動程式及公用程式 DVD 光碟的內容會不定時地更新，但不另行通知。如欲得知最新的訊息，請造訪華碩的網站 <http://tw.asus.com>。

4.2.1 執行驅動程式及公用程式 DVD 光碟

欲開始使用驅動程式及公用程式 DVD 光碟，僅需將光碟片放入您的光碟機中即可。若您的系統已啟動光碟機「自動安插通知」的功能，那麼稍待一會兒光碟片會自動顯示華碩歡迎視窗和軟體安裝選單。

驅動程式選單顯示系統偵測到連接裝置可使用的驅動程式，請安裝適當的驅動程式來使用該裝置	製作磁片選單包含有可建立 Intel® RAID/AHCI 驅動程式磁片項目	手冊選單顯示本光碟所附的使用手冊，點選想要的項目來開啟使用手冊的資料夾
--	--	-------------------------------------

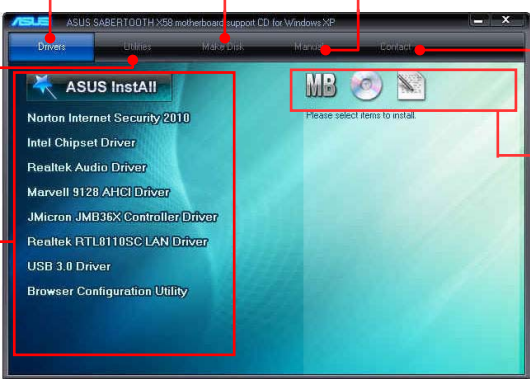
軟體選單顯示本主機板支援的應用程式與其他軟體		點選連結資訊標籤頁顯示與華碩連結的資訊
------------------------	--	---------------------

點選安裝各項驅動程式	點選圖示顯示 DVD/主機板資訊
------------	------------------



如果歡迎視窗並未自動出現，那麼您也可以到驅動程式及公用程式光碟中的 BIN 檔案夾裡直接點選 ASSETUP.EXE 主程式開啟選單視窗。

4.2.2 取得軟體使用手冊

您可在驅動程式 DVD 光碟中找到軟體使用手冊，請依照以下步驟來取得您需要的軟體使用手冊。



軟體使用手冊檔案為 PDF 格式，在您開啟使用手冊檔案前，請先安裝 Adobe® Acrobat® Reader 瀏覽軟體。

1. 點選 Manual (使用手冊)，由列表中選擇 ASUS Motherboard Utility Guide。



2. 進入 Manual 資料夾後，在您需要的使用手冊資料夾用滑鼠左鍵點二下。

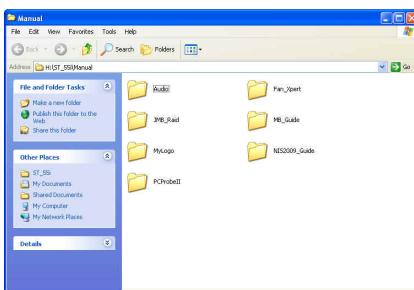

3. 請由數個語言的使用手冊中選擇您需要的使用手冊。

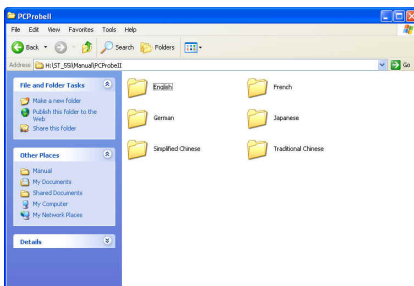

本章節的圖示僅供參考，在驅動程式 DVD 光碟中所包含的軟體使用手冊，會依照您所購買的型號而有不同。

4.3 軟體資訊

驅動程式及公用程式光碟中大部分的應用程式都會有安裝指導精靈來協助您一步一步輕鬆地安裝軟體。您也可以由個別軟體所提供的線上說明檔或讀我檔取得安裝方式及其他資訊的說明。因此本節僅就新軟體提供詳盡的說明。

4.3.1 華碩系統診斷家 II

華碩系統診斷家為一個工具程式，讓您可以監控電腦內硬體的運作狀態，以及當偵測有任何異常狀況發生時，可以立即警告您。系統診斷家 II 能判斷風扇的轉動、處理器的溫度，以及系統電壓狀態，甚至相關的其他狀態等。由於系統診斷家 II 採用軟體的操作介面，當您開啟它時，就可以立即啟動來監控您的電腦狀態。使用這套工具程式可以使您的操作環境更穩定且健康，讓您使用電腦時更安心。

執行系統診斷家 II

1. 透過公用與驅動程式光碟安裝系統診斷家 II。
2. 接著啟動系統診斷家 II，請點選 **開始 > 程式集 > ASUS > 系統診斷家 II (PC Probe II) > 系統診斷家 II v1.xx.xx (PC Probe II v1.xx.xx)**。這時會啟動系統診斷家 II 主選單。
3. 當啟動系統診斷家 II 程式後，在 Windows 桌面右下角，會出現一個常駐的小圖示。點選這個圖示來關閉或恢復應用程式。

系統診斷家 II 主選單



按鍵	功能
	開啟設定 (Configuration) 視窗
	開啟報告 (Report) 視窗
	開啟桌面管理介面 (Desktop Management Interface) 視窗
	開啟周邊組件互聯 (Peripheral Component Interconnect) 視窗
	開啟視窗管理測試設備視窗
	開啟硬碟裝置、記憶體、處理器使用狀態視窗
	顯示/隱藏偏好 (Preference) 設定的部份
	最小化應用程式
	關閉應用程式



請參考驅動程式 DVD 光碟中軟體手冊的說明，或造訪華碩網站 <http://tw.asus.com> 獲得軟體設定的詳細說明。

4.3.2 華碩 Fan Xpert 程式

華碩 Fan Xpert 可以很聰明地讓使用者針對不同的環境溫度調整處理器與機殼風扇轉速。Fan Xpert 的設計除了考量系統的負載能力之外，另外也兼顧到因為不同的地理位置、氣候條件而產生的不同環境溫度。內建多樣化實用的設定，讓靈活的风扇速度控制提供一個安靜且低溫的使用環境。

執行 Fan Xpert 程式

1. 透過公用與驅動程式光碟安裝 Fan Xpert 程式。
2. 請點選 開始 > 程式集 > ASUS > Fan Xpert > Fan Xpert v1.xx.xx，啟動 Fan Xpert 主選單。

使用 Fan Xpert 程式



風扇運作模式

- 關閉 (Disable)：選擇此模式以關閉 Fan Xpert 功能。
- 標準模式 (Standard)：此模式會讓風扇以中等模式調整速度。
- 寧靜模式 (Silent)：此模式會讓風扇轉速降至最低以求風扇安靜運作。
- 加速模式 (Turbo)：此模式會讓風扇全速運作以求最佳的冷卻效果。
- 智慧模式 (Intelligent)：此模式會根據環境溫度自動調整 CPU 風扇轉速。
- 穩定模式 (Stable)：此模式會讓 CPU 風扇維持相同的轉速以避免因為風扇不穩定旋轉而造成的噪音。然而當溫度超過 70°C 時，風扇會自動加速。
- 使用者模式 (User)：此模式可讓您在某些限制下改變 CPU 風扇的運作模式。



請參考驅動程式 DVD 光碟中軟體手冊的說明，或造訪華碩網站 <http://tw.asus.com> 獲得軟體設定的詳細說明。

4.3.3 音效設定程式

本主機板內建一個支援八聲道音效輸出功能的 Realtek High Definition 音效處理晶片，可以讓您透過電腦體驗前所未有的音響效果。這套軟體提供接頭自動偵測 (Jack-Detection) 功能、支援 S/PDIF 數位音訊輸入/輸出、中斷功能等。Realtek 音效晶片也擁有 Realtek 獨家的通用音效埠 (UAJ, Universal Audio Jack) 技術，讓使用者可以享受隨插即用的便利性。

請依照安裝精靈的指示來安裝 Realtek 音效驅動程式與應用程式，您可以在華碩驅動程式光碟片中找到這個 Realtek 音效驅動程式與應用程式。

當「Realtek 音效驅動程式與應用軟體」安裝完成後，您可以在右下方的工作列上找到 Sound Effect 圖示。在工作列的 Sound Effect 圖示上以滑鼠左鍵點二下就會顯示 Realtek HD 音效控制面板。



Realtek HD Audio Manager 圖示

A. Windows 7/Vista™ 作業系統下的 Realtek HD Audio Manager



B. Windows XP 作業系統中的 Realtek HD Audio Manager



4.4 RAID 功能設定

本主機板內建 Intel® X58 晶片組，可讓您透過 Serial ATA 硬碟機設定 RAID 0、1、5 與 RAID 10 磁碟陣列。



- 在您使用 RAID 功能之前，請先確認您已經安裝 Windows® XP Service Pack 2 或更新版本的作業系統。RAID 功能僅支援 Windows® XP Service Pack 2 或更新版本的作業系統。
- 由於 Window® XP/Vista 的限制，當 RAID 磁碟陣列容量超過 2TB 時無法做為啟動硬碟，只能做為資料硬碟使用。
- 若您想要使用設置有 RAID 磁碟陣列的硬碟機來啟動系統請在安裝作業系統到選定的硬碟之前，先將公用程式 DVD 光碟內的 RAID 驅動程式檔案複製至磁碟片中。請參考 4.5 建立一張搭載有 RAID 驅動程式的磁片 一節的說明。

4.4.1 RAID 定義

RAID 0 的主要功能為「Data striping」，即區塊延展。其運作模式是將磁碟陣列系統下所有硬碟組成一個虛擬的大硬碟，而資料存取方式是平均分散至多顆硬碟，是以並行的方式讀取/寫入資料至多顆硬碟，如此可增加存取的速度，若以二顆硬碟所建構的 RAID 0 磁碟陣列為例，傳輸速度約為陣列中轉速最慢的硬碟的二倍速度。整體而言，RAID 0 模式的磁碟陣列可增加資料傳輸的效能與速率。

RAID 1 的主要功能為「Data Mirroring」，即資料映射。其運作模式是將磁碟陣列系統所使用的硬碟，建立為一組映射對應（Mirrored Pair），並以平行的方式讀取/寫入資料至多顆硬碟。而寫入至各個硬碟的資料是完全一樣的，在讀取資料時，則可由本組內所有硬碟同時讀出。而 RAID 1 模式的磁碟陣列最主要就是其容錯功能（fault tolerance），它能在磁碟陣列中任何一顆硬碟發生故障的情況時，其它硬碟仍可以繼續動作，保持系統不中斷運行。即使陣列中某一顆硬碟損毀時，所有的資料仍會完整地保留在磁碟陣列的其它硬碟中。

RAID 5 的主要功能為將資料與驗證資訊加以延展，分別記錄到三部或以上的硬碟機中。而 RAID 5 陣列設定的優點，包括有取得更理想的硬碟效能、具備容錯能力，與更大的儲存容量。RAID 5 陣列模式最適合的使用範疇，可用於交叉處理作業、資料庫應用、企業資源的規劃，與商業系統的應用。這類型的陣列模式，最少需要三部硬碟機方可進行設定。

RAID 10 的主要功能為「Data striping」+「Data Mirroring」，也就是集 RAID 0 與 RAID 1 之所長，不但可運用到 RAID 0 模式所提供的高速傳輸速率，也保有了 RAID 1 模式的資料容錯功能，讓您不但享有高速的資料傳輸功能，對於資料的保存也無後顧之憂。

Intel® Matrix Storage 這項由主機板上之 PCH 晶片所支援的 Intel® Matrix Storage 技術可讓您使用兩部獨立的硬碟機來建立 RAID 0 與 RAID 1 陣列模式。Intel Matrix Storage 技術會在每一部硬碟機建立兩個磁區，並建立虛擬的 RAID 0 與 RAID 1 陣列設定，這項技術可以讓您在不損失任何資料的前提下變更硬碟機的磁區容量。

4.4.2 安裝 Serial ATA (SATA) 硬碟機

本主機板支援 Serial ATA 硬碟機。為了最佳的效能表現，當您要建立陣列模式設定時，請盡可能採用具備相同型號與容量的硬碟機。

請依照以下安裝方式來建構 SATA RAID 磁碟陣列。

1. 將硬碟安裝至硬碟槽中。
2. 安裝硬碟連接排線，將欲建構磁碟陣列的硬碟連接至主機板。
3. 將 SATA 電源線連接到每一部硬碟機。

4.4.3 在 BIOS 程式中設定 RAID

在您開始建立陣列之前，您必須先在 BIOS 程式設定中設定對應的 RAID 選項。請依照下列步驟進行操作：

1. 在開機之後系統仍在記憶體開機自我測試 (Power-On Self Test, POST) 時，按下 <Delete> 按鍵進入 BIOS 設定程式。
2. 進入主選單 (Main) 後，選擇 **Storage Configuration** 選項，然後按 <Enter>。
3. 將 **Configure SATA as** 選項設定為 [RAID]。
4. 儲存您的設定值並退出 BIOS 程式。



關於如何在 BIOS 中針對選單進行瀏覽與輸入，請參考第三章的相關說明。



由於晶片的限制，當您設定 SATA 連接埠為 RAID 時，所有的 SATA 連接埠均會以 RAID 模式運作。

4.4.4 進入 Intel® Matrix Storage Manager Option ROM 公用程式

請依照下列步驟來進入 Intel® Matrix Storage Manager Option ROM 公用程式：

1. 啟動您的電腦。
2. 當系統執行開機自我檢測程序 (POST) 時，按下 <Ctrl+I> 按鍵來進入公用程式主選單。

```
Intel(R) Matrix Storage Manager option ROM v8.0.0.1038 ICH10R wRAID5
Copyright(C) 2003-08 Intel Corporation. All Rights Reserved.

----- [ MAIN MENU ] -----
1. Create RAID Volume                                     3. Reset Disks to Non-RAID
2. Delete RAID Volume                                    4. Exit

----- [ DISK/VOLUME INFORMATION ] -----

RAID Volumes:
None defined.

Physical Disks:
Port Drive Model      Serial #           Size      Type/Status (Vol ID)
0  ST3160812AS         9LS0HJA4          149.0GB  Non-RAID Disk
1  ST3160812AS         9LS0F4HL          149.0GB  Non-RAID Disk
2  ST3160812AS         3LS0JYL8          149.0GB  Non-RAID Disk
3  ST3160812AS         9LS0BJ5H          149.0GB  Non-RAID Disk

-----
[↑]-Select      [ESC]-Exit      [ENTER]-Select Menu
```

在螢幕下方的 navigation 導覽鍵可讓您移動光棒到不同的選項並選擇選單中的選項。



本節中的 RAID BIOS 設定畫面僅供參考之用，故所顯示的畫面與實際設定畫面可能稍有不同。



本公用程式可以支援四個硬碟進行 RAID 設定。

建立 RAID 設定

請依照下列步驟建立 RAID 設定：

1. 選擇 **1. Create RAID Volume** 然後按下 <Enter> 按鍵，會出現如下圖所示的視窗畫面。

```
Intel(R) Matrix Storage Manager option ROM v8.0.0.1038 ICH10R wRAID5
Copyright(C) 2003-08 Intel Corporation. All Rights Reserved.

[ CREATE VOLUME MENU ]
Name: Volume0
RAID Level: RAID0 (Stripe)
Disks: Select Disks
Strip Size: 128KB
Capacity: 0.0 GB

Create Volume

[ HELP ]

Enter a unique volume name that has no special characters and is
16 characters or less.

[↑↓]Change [TAB]-Next [ESC]-Previous Menu [ENTER]-Select
```

2. 為您的 RAID 磁區鍵入一個名稱，然後按下 <Enter> 按鍵。
3. 使用向上、向下方向鍵來選擇您想要的 RAID 層級，然後按下 <Enter> 按鍵。
4. 當 **Disks** 選項出現，請按下 <Enter> 按鍵以便選擇要進行陣列設定的硬碟裝置。接著如下圖所示的畫面便會出現。

```
[ SELECT DISKS ]
Port Drive Model Serial # Size Status
0 ST3160812AS 9L50HWA4 149.0GB Non-RAID Disk
1 ST3160812AS 9L50F4HL 149.0GB Non-RAID Disk
2 ST3160812AS 3L50JYL8 149.0GB Non-RAID Disk
3 ST3160812AS 9L50BJ5H 149.0GB Non-RAID Disk

Select 2 to 6 disks to use in creating the volume.

[↑↓]-Prev/Next [SPACE]-SelectDisk [ENTER]-Done
```

- 請使用向上、向下方向鍵來選擇硬碟裝置，確認後請按下 <Space> 按鍵來進行選擇。接著被選定的硬碟裝置旁便會出現一個小三角形圖示。當要進行陣列設定的硬碟裝置選擇完畢後，請按下 <Enter> 按鍵。
- 使用向上、向下方向鍵來選擇 RAID 磁碟陣列 (RAID 0、RAID 10、RAID 5) 要分割的容量，然後按下 <Enter> 按鍵。分割的數值可由 4KB 遞增至 128KB，資料分割的數值應該以硬碟使用的目的來決定。下列為建議選項：
RAID 0: 128KB
RAID 10: 64KB
RAID 5: 64KB



若此系統欲作為伺服器使用，建議您選擇較低的磁區大小；若此系統欲作為多媒體電腦用來執行影音的編輯製作，建議您選擇較高的磁區大小來獲得最佳的效能。

- 輸入您所要的陣列容量，接著按下 <Enter> 按鍵。本項目預設值是採用最高可容許的磁碟容量。
- 在 **Create Volume** 的提示對話框中再按下 <Enter> 按鍵來建立磁碟陣列，接著便會出現如下圖的視窗畫面。

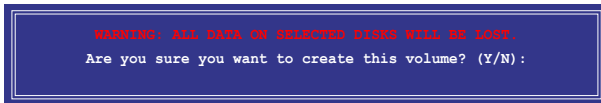

- 按下按鍵 <Y> 來建立陣列並回到主選單，或是按下 <N> 來回到 **CREATE VOLUME MENU** (建立陣列標籤) 選單。

刪除 RAID 陣列



當您要刪除 RAID 設定時請小心，儲存在硬碟中的資料會被全部刪除。

請依照以下步驟刪除 RAID 陣列：

1. 選擇 **2. Delete RAID Volume** 然後按下 <Enter> 按鍵，會出現如下圖所示的視窗畫面。

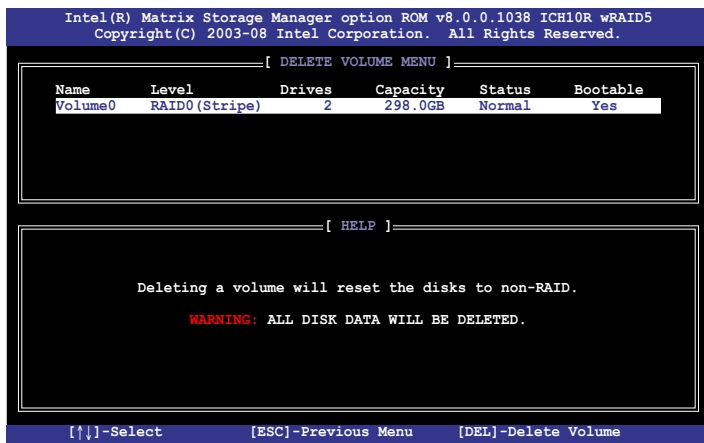

2. 使用向上、向下方向鍵來選擇您想要刪除的 RAID 設定，然後按下 按鍵。接著如下圖所示的畫面便會出現。



3. 按下 <Y> 按鍵來刪除 RAID 並回到主選單，或是按下 <N> 來回到 **DELETE VOLUME MENU** (建立陣列標籤) 選單。

離開 Intel® Matrix Storage Manager 公用程式

請依照以下步驟離開公用程式：

1. 選擇 **5.Exit** 然後按下 <Enter> 按鍵，會出現如下圖所示的視窗畫面。

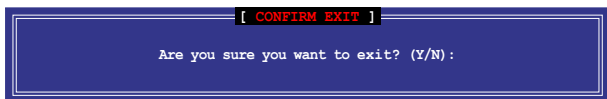

2. 按下 <Y> 按鍵來離開公用程式，或是按下 <N> 回到主選單。

4.4.5 Marvell RAID 程式

本主機板內建的 Marvell 9128 SATA 6Gb/s 控制器，可以透過使用二個 SATA 硬碟建立 RAID 0 與 RAID 1 陣列。請參考使用手冊的第二章來找到 Marvell 9128 SATA 6Gb/s 控制器的正確位置。

在電腦執行自我測試 (POST) 過程時，按下按鍵 <Ctrl> + <M> 進入 Marvell 程式主選單。



在建立或刪除 RAID 陣列時會將儲存在硬碟中的資料全部刪除，在執行任何變更硬碟狀態的動作前，請先確認已經將硬碟中的資料作好備份。

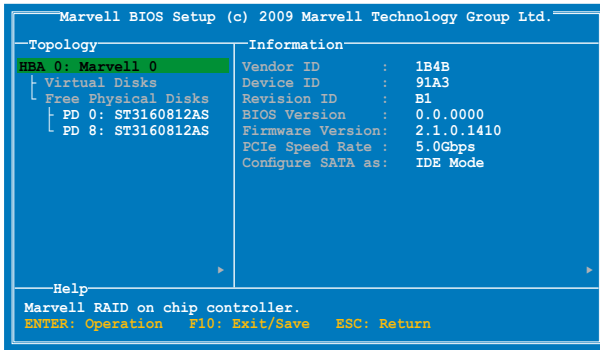

建立 RAID 陣列

1. 使用方向鍵選擇 HBA 0: Marvell 0 項目，然後按下 <Enter> 按鍵。
2. 請選擇 Configuration Wizard 然後按下 <Enter> 按鍵。

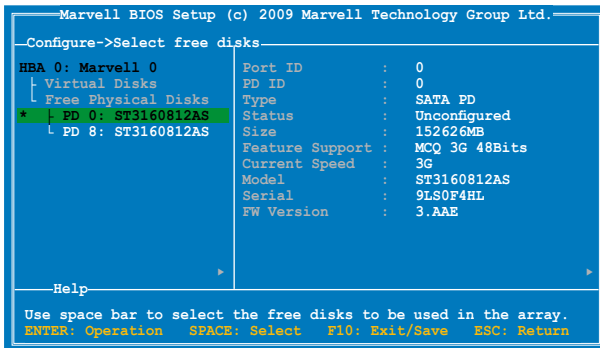

3. 按下 <Space> 按鍵將所選的磁碟加入陣列設定，在被選定的磁碟前方會出現星號 (*)。選擇好所有需要的磁碟後，按下 <Enter> 按鍵。

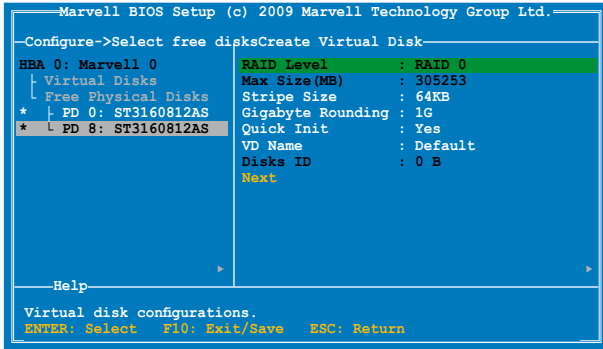

4. 使用上下方向鍵移動光棒，然後按下按鍵 <Enter> 執行進一步的 RAID 設定。

RAID Level：本項目用來選擇 RAID 層級。設定值有：[RAID 0][RAID 1]。

Stripe Size：本項目用來設定虛擬磁碟中各個資料區塊的容量，一般來說，較大的延展區塊建議指定給需要大量資料傳輸的應用程式，例如：聲音、影像或圖片。較小的區塊建議指定給容量需求較小的應用程式，例如：電子郵件、文書處理等。設定值有：[32K][64K]。

Gigabyte Rounding：本項目採用 RAID 1 的資料映射概念，在 RAID 1 模式的虛擬磁碟中，若其中一個實體硬碟發生故障的情況時，Gigabyte Rounding 可讓您選擇另一個容量略小的硬碟來接替故障的硬碟。磁碟空間的可容許差異值由 Gigabyte Rounding 設定。

例如 RAID 1 陣列使用二個不同容量的磁碟，一個為 120.5GB、另一個為 115.7GB，則重建 RAID 1 陣列的虛擬磁碟容量為 115.7GB。

若是 Gigabyte Rounding 設定為 1G，磁碟空間會被判定為最接近的容量，例如一個硬碟為 120.5GB、另一個為 115.7GB，則硬碟空間會被視為 120GB 與 115GB，而重建 RAID 1 陣列的虛擬磁碟容量則為 115GB。

當 RAID 1 陣列的虛擬磁碟空間因 Gigabyte Rounding 設定為 1G 而使磁碟空間降低（最高為 1GB），則替換的磁碟空間可以略小於（最高為 1GB）被替換的磁碟。例如 115.7GB 磁碟發生故障時，RAID 1 陣列的虛擬磁碟可以使用容量在 115GB~115.7GB 之間的硬碟，Gigabyte Rounding 提供的彈性空間為 0.7GB。磁碟空間的可容許差異值選項包含有：[None][1G][10G]。

Quick Init：啟動或關閉虛擬磁碟的快速初始化。設定值有：[Yes][No]。

VD Name：為 RAID 陣列輸入一個長度為 1~10 個字母（不包含特殊字元）的名稱。

5. 將選擇光棒移動至 **Next** 然後按下按鍵 <Enter>，會出現如下圖所示的訊息。

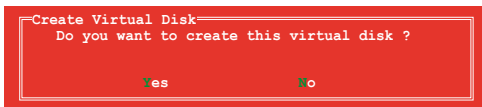

請按下 <Y> 按鍵以建立 RAID 陣列，或是按下 <N> 按鍵取消。新的 RAID 陣列會出現在虛擬磁碟下，如以下的畫面所示。

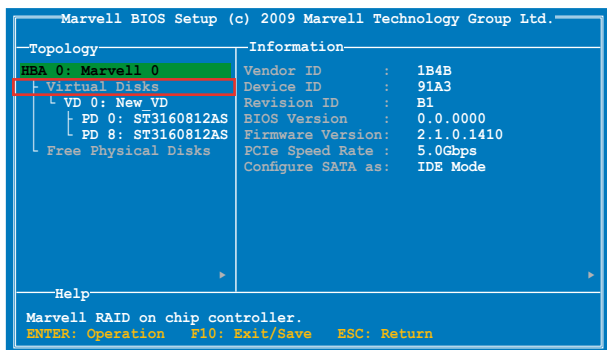

- 請按下 <F10> 按鍵，會出現如下圖所示的警告訊息。



請按下 <Y> 按鍵儲存 RAID 設定，並離開 Marvell RAID 程式。

刪除 RAID 陣列

- 請選擇要刪除的 RAID 陣列，然後按下 <Enter> 按鍵。選擇 **Delete**，然後按下 <Enter> 按鍵。

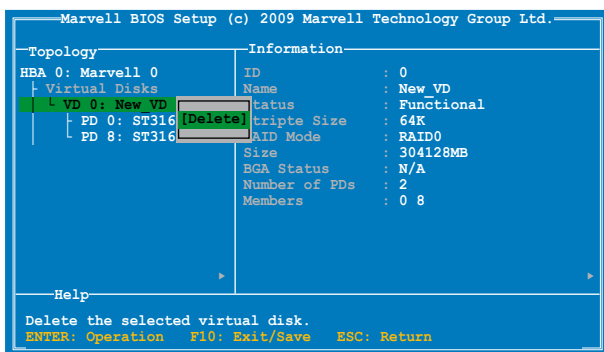

- 接著會出現如下圖所示的警告訊息。



按下按鍵 <Y> 刪除已選擇的 RAID 陣列，接著會出現如下圖所示的警告訊息。



按下按鍵 <Y> 刪除已選擇的 RAID 陣列的主要開機記錄 (MBR) 。

- 按下按鍵 <F10>，接著會出現如下圖所示的警告訊息。



按下按鍵 <Y> 儲存 RAID 設定，並退出 Marvell RAID 程式。

4.5 建立一張搭載有 RAID 驅動程式的磁片

當您欲在擁有 RAID 設定的硬碟中安裝 Windows® XP 作業系統時，您需要準備一張搭載有 RAID 驅動程式的磁片。若您的作業系統為 Windows Vista，您可以使用軟碟片或 USB 隨身碟來建立一張搭載有 RAID 的磁片或隨身碟。



- 本主機板沒有軟碟機插槽，請使用 USB 軟碟機來建立驅動程式的磁片。
- 由於 Windows® XP 作業系統的限制，在 Windows® XP 中可能無法辨識 USB 軟碟機，請參考 4.5.4 使用 USB 軟碟機 一節的說明來解決這個狀況。

4.5.1 在不進入作業系統狀態下建立 RAID 驅動程式磁片

請依照下列步驟在不進入作業系統狀態下建立 RAID/SATA 驅動程式磁片：

1. 開啟您電腦的電源。
2. 當進行 POST 開機自我檢測時按下 鍵進入 BIOS 程式設定。
3. 將光碟機設定為主要開機裝置。
4. 將驅動程式與公程式光碟放入光碟機中。
5. 儲存設定並退出 BIOS 程式設定。
6. 當選單出現時，點選製作驅動程式磁片標籤頁，按下 <a> 或 來建立一張 32/64bit Intel ACH/RAID 驅動程式磁片。
7. 將已格式化的磁片放入軟碟機中，並按下 <Enter> 鍵。
8. 依照螢幕的指示完成驅動程式磁片的建立。

4.5.2 在 Windows® 作業系統中建立 RAID 驅動程式磁片

請依照下列步驟在 Windows® 作業系統中建立 RAID 驅動程式磁片：

1. 啟動 Windows 作業系統。
2. 連接 USB 軟碟機並將軟碟片放入軟碟機中。
3. 將驅動程式與公程式光碟放入光碟機中。
4. 點選製作驅動程式磁片標籤頁，接著點選 製作 Intel ACH/RAID 驅動程式磁片 選項來建立一張 RAID 驅動程式磁片。
5. 選擇軟碟機。
6. 依照螢幕指示完成驅動程式磁片的建立。



請將驅動程式磁片切換為防止寫入以避免遭受電腦病毒的感染。

4.5.3 在安裝 Windows® 作業系統時安裝 RAID 驅動程式

請依照下列步驟在 Windows® XP 安裝 RAID 驅動程式：

1. 當安裝作業系統時，系統會提示您按下 <F6> 來安裝協力廠商的 SCSI 或 RAID 驅動程式。
2. 按下 <F6> 鍵並將存有 RAID 驅動程式的磁片放入軟碟機中。
3. 當提示出現提醒您選擇要安裝的 SCSI adapter 驅動程式時，請選擇適合您的作業系統版本的 RAID 驅動程式。
4. 請依照螢幕指示來完成驅動程式的安裝。

請依照下列步驟在 Windows® Vista 安裝 RAID 驅動程式：

1. 將搭載有 RAID 驅動程式的磁碟片/USB 隨身碟置入軟碟機/USB 連接埠。
2. 當安裝作業系統時，請選擇適合您的作業系統版本的 RAID 驅動程式。
3. 請依照螢幕指示來完成驅動程式的安裝。



在從 USB 隨身碟載入 RAID 驅動程式之前，您必須使用另一台電腦來將公用程式光碟中的 RAID 驅動程式複製到 USB 隨身碟。

4.5.4 使用 USB 軟碟機

由於作業系統的限制，當您在安裝作業系統中，想要從軟碟機安裝 RAID 驅動程式時，Windows® XP 可能無法辨識 USB 軟碟機。

要解決這個狀況，請先新增含有 RAID 驅動程式的 USB 軟碟機之驅動程式供應商 ID (VID) 與產品 ID (PID)。請依照以下步驟執行：

1. 將 USB 軟碟機插入另一台電腦，然後插入含有 RAID 驅動程式的磁碟片。
2. 在 Windows 桌面或開始選單的 **我的電腦** 上按滑鼠右鍵，然後從彈出式視窗中點選 **管理 (Manage)**。

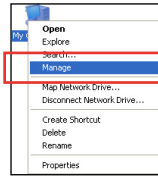

3. 選擇 **裝置管理員**，在 **通用序列匯流排控制器** 項目中的 **xxxxxx USB 軟碟機** 上按滑鼠右鍵，從彈出式選單中點選 **內容 (Properties)**。



USB 軟碟機的名稱會因所安裝的裝置而有不同。

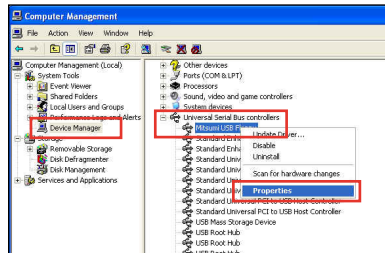

4. 點選 **詳細資料 (Details)** 標籤頁，即可查看供應商 ID (VID) 與產品 ID (PID)。

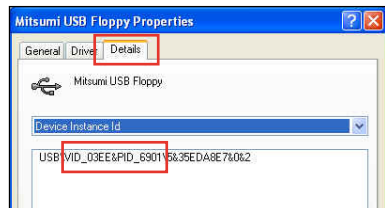

5. 瀏覽 RAID 驅動程式磁碟內容，找到 **txtsetup.oem** 檔案。
6. 在這個檔案上點二下會出現一個視窗畫面，用來選擇開啟 **oem** 檔案的應用程式。

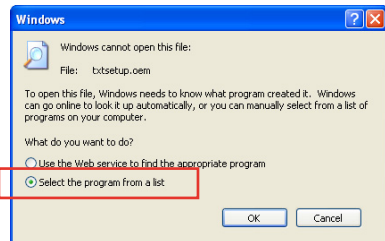

7. 使用 記事本 (Notepad) 來開啟檔案。

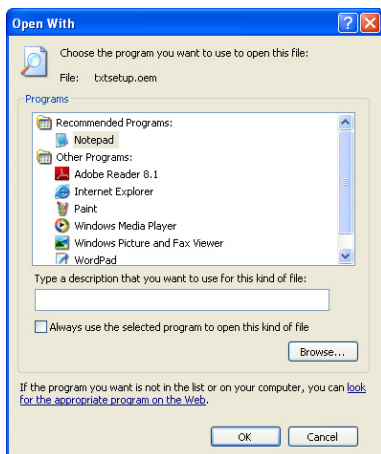

8. 在 txtsetup.oem 檔案中找到 [HardwareIds.scsi.iaAHCI_ICH10R] 與 [HardwareIds.scsi.iaStor_ICH8RICH9RICH10RDO] 段落。

9. 在這二個段落中輸入以下敘述：

id = "USB\VID_xxxx&PID_xxxx" , "usbstor" , "usbstor"

```
[HardwareIds.scsi.iaAHCI_ICH10R]
id = "PCI\VEN_8086&DEV_3A22&CC_0106", "iaStor"
id = "USB\VID_03EE&PID_6901", "usbstor" #--Mitsumi

[HardwareIds.scsi.iaStor_ICH8RICH9RICH10RDO]
id = "PCI\VEN_8086&DEV_2822&CC_0104", "iaStor"
id = "USB\VID_03EE&PID_6901", "usbstor" #--Mitsumi
```



請加入在二個段落中的同一行位置。



VID 與 PID 會因所安裝的裝置而有不同。

10. 儲存並退出檔案。

5.1 ATI® CrossFireX™ 技術概觀

本主機板支援 ATI® CrossFireX™ 技術，可讓您在主機板上同時安裝多重繪圖顯示介面的顯示卡進行協同運作。請依照下列的步驟來將多重繪圖顯示介面的顯示卡安裝在本主機板上。

5.1.1 設定需求

- 在雙 CrossFireX 模式，請準備二張經過 ATI® 認證且支援 CrossFireX 的顯示卡，或是一張支援 CrossFireX 雙 GPU 顯示卡。
- 在三 CrossFireX 模式，請準備三張經過 ATI® 認證且支援 CrossFireX 的顯示卡。
- 請確認您的顯示卡驅動程式支援 ATI CrossFireX 技術，並從 AMD 網頁 (<http://www.amd.com>) 下載最新版本的驅動程式。
- 請確認您的電源供應器 (PSU) 可以提供符合您系統最低用電需求的電量。請參考第二章的相關說明。



- 建議您安裝額外的機殼風扇來獲得更好的散熱環境。
- 目前只有 Windows® Vista 作業系統支援 ATI 的三 CrossFireX 技術。
- 請造訪 ATI 遊戲網站 <http://game.amd.com> 來獲得最新的顯示卡認證列表與支援的 3D 應用程式列表。

5.1.2 安裝開始前

為了讓 ATI CrossFireX 能正常運作，在安裝 ATI CrossFireX 顯示卡之前，請先移除原先系統中既有的顯示卡驅動程式。

請依照以下的步驟來移除其他的顯示卡驅動程式：

1. 關閉所有正在執行的應用程式。
2. 若您的作業系統為 Windows XP 時，請選擇 **控制台 (Control Panel) > 新增/移除程式 (Add/Remove Program)** 選項。
若您的作業系統為 Windows Vista 時，請選擇 **控制台 (Control Panel) > 程式與功能 (Program and Features)** 選項。
3. 選擇現存的顯示卡驅動程式。
4. 若您的作業系統為 Windows XP 時，請點選 **新增/移除 (Add/Remove)**。
若您的作業系統為 Windows Vista 時，請點選 **解除安裝 (Uninstall)**。
5. 重新啟動您的系統。

5.1.3 雙 CrossFireX 顯示卡安裝說明



本章節圖示中的主機板及顯示卡僅供參考，請依照您所購買的型號為準。

1. 準備二張支援 CrossFireX 的顯示卡。
2. 將二張顯示卡分別插入 PCIEX16 插槽，若是您的主機板有二個以上的 PCIEX16 插槽，請參考該主機板使用手冊中建議安裝多張顯示卡的位置。
3. 請確認顯示卡已經正確地安裝在插槽中。

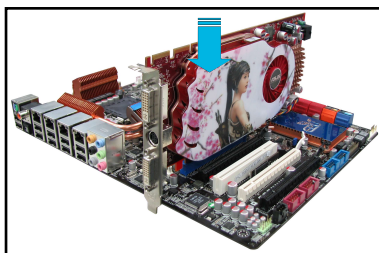

4. 對齊且緊密地將 CrossFireX 橋接裝置插入二張顯示卡的金手指位置，並確認橋接裝置已經緊密的插入在正確的位置。

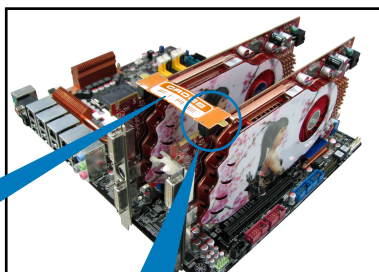

CrossFireX 橋接裝置

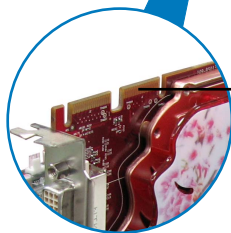

CrossFireX
金手指

5. 將二條電源線分別從電源供應器連接至二張顯示卡的電源插座上。
6. 將 VGA 或 DVI 排線連接至顯示卡。

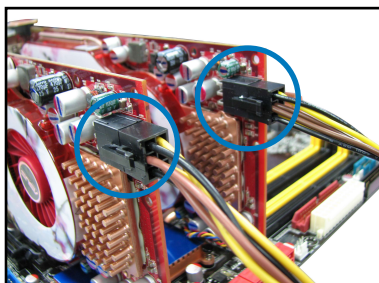

5.1.4 三張 CrossFireX 顯示卡安裝說明

1. 準備三張支援 CrossFireX 的顯示卡。
2. 將三張顯示卡分別插入 PCIEX16 插槽，若是您的主機板有三個以上的 PCIEX16 插槽，請參考該主機板使用手冊中建議安裝多張顯示卡的位置。
3. 請確認顯示卡已經正確地安裝在插槽中。
4. 對齊且緊密地將 CrossFireX 橋接裝置插入三張顯示卡的金手指位置，並確認橋接裝置已經緊密的插入在正確的位置。

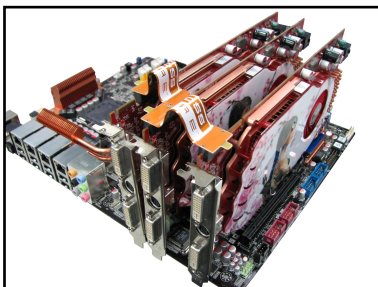

5. 將三條電源線分別從電源供應器連接至三張顯示卡的電源插座上。
6. 將 VGA 或 DVI 排線連接至顯示卡。

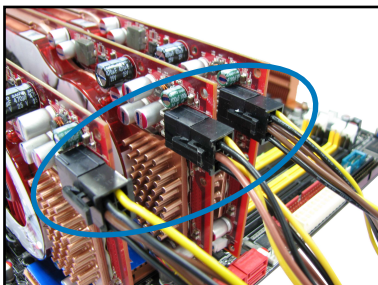

5.1.5 安裝驅動程式

請參考您的顯示卡包裝盒內所附的使用手冊來進行安裝顯示卡驅動程式。



- 請先確認您的 PCI Express 顯示卡驅動程式支援 ATI® CrossFireX™ 技術，請至 AMD 網站 <http://www.amd.com> 下載最新的驅動程式。
- 若您使用三張 CrossFireX 系統，請先確認 Windows® Vista 作業系統已經安裝有 ATI Catalyst® 驅動程式。目前只有 Windows® Vista 作業系統支援 ATI 三 CrossFireX 技術。

5.1.6 啟動 ATI® CrossFireX™ 技術

安裝完顯示卡與該裝置的驅動程式後，請在 Windows 環境下透過 ATI Catalyst™ (催化劑) 控制台來啟動 CrossFireX™ 功能。

執行 ATI Catalyst (催化劑) 控制台

請依照以下步驟來啟動 ATI Catalyst (催化劑) 控制台：

1. 在 Windows® 桌面上按滑鼠右鍵選擇 Catalyst (催化劑) 控制台，您也可以在右下方的工具列中在 ATI 圖示上按滑鼠右鍵，然後選擇 Catalyst (催化劑) 控制台。

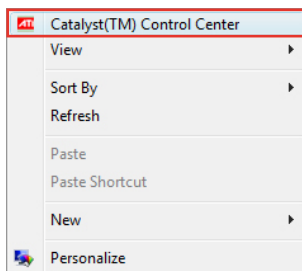

2. 當系統偵測到安裝在主機板上的多張顯示卡時，會出現 Catalyst 控制台設定助理 視窗，點選 Go 來繼續進入控制台的進階檢視視窗。

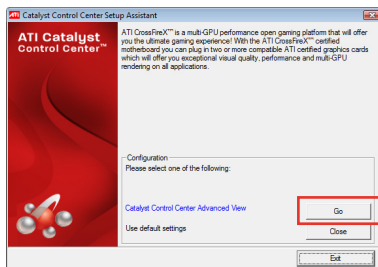

啟動雙 CrossFireX 技術

1. 在 Catalyst 控制台視窗中，點選 **Graphics Settings > CrossFireX > Configure**。
2. 在 **Graphics Adapter** 列表中，選擇顯示卡作為顯示的圖形處理器 (GPU)。
3. 選擇 **Enable CrossFireX**。
4. 點選 **Apply**，然後點選 **OK** 來離開設定視窗。

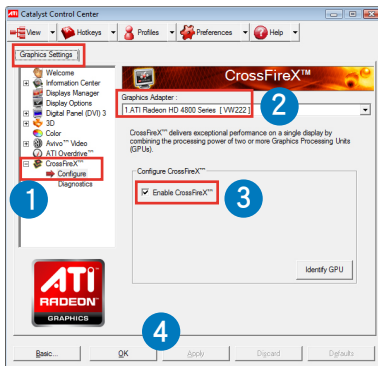

啟動三 CrossFireX 技術

1. 在 Catalyst 控制台視窗中，點選 **Graphics Settings > CrossFireX > Configure**。
2. 在 **Graphics Adapter** 列表中，選擇顯示卡作為顯示的圖形處理器 (GPU)。
3. 選擇 **Enable CrossFireX**。
4. 從列表中選擇適當的圖形處理器來使用 CrossFireX 技術。
5. 點選 **Apply**，然後點選 **OK** 來離開設定視窗。

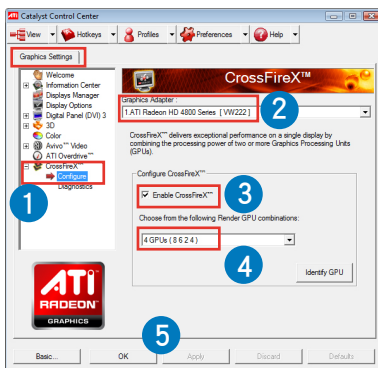

5.2 NVIDIA® SLI™ 技術

本主機板支援 NVIDIA® SLI™ (Scalable Link Interface) 技術，可讓您在主機板上同時安裝多重繪圖顯示介面的顯示卡進行協同運作。請依照下列的步驟來將多重繪圖顯示介面的顯示卡安裝在本主機板上。

5.2.1 系統要求

- 在雙 SLI 模式，請準備二張經過 NVIDIA® 認證且支援 SLI™ 技術的顯示卡。
- 請確認您的顯示卡驅動程式支援 NVIDIA SLI 技術，並從 NVIDIA 網頁 (www.nvidia.com) 下載最新版本的驅動程式。
- 請確認您的電源供應器 (PSU) 可以提供符合您系統最低用電需求的電量。請參考第二章的相關說明。



- 建議您安裝額外的機殼風扇來獲得更好的散熱環境。
- 請造訪 NVIDIA 網站 (<http://www.nzone.com>) 來獲得最新的顯示卡認證列表與支援的 3D 應用程式列表。

5.2.2 雙 SLI 顯示卡安裝說明



本章節圖示中的主機板及顯示卡僅供參考，請依照您所購買的型號為準。

1. 準備兩張支援 SLI 的顯示卡。
2. 將二張顯示卡分別插入 PCIEX16 插槽，若是您的主機板有二個以上的 PCIEX16 插槽，請參考該主機板使用手冊中建議安裝多張顯示卡的位置。
3. 請確認顯示卡已經正確地安裝在插槽中。

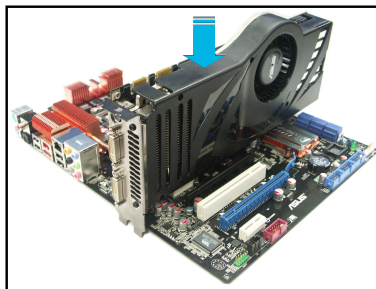

4. 對齊且緊密地將 SLI 橋接裝置插入二張顯示卡的金手指位置，並確認橋接裝置已經緊密的插入在正確的位置。
5. 將二條電源線分別從電源供應器連接至二張顯示卡的電源插座上。
6. 將 VGA 或 DVI 排線連接至顯示卡。

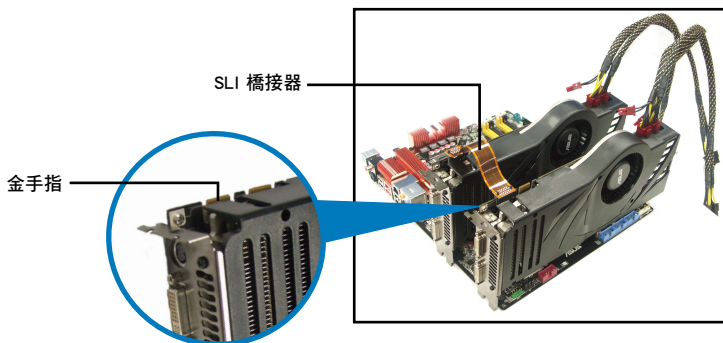

5.2.3 安裝驅動程式

請參考您的顯示卡包裝盒內所附的使用手冊來進行安裝顯示卡驅動程式。



請先確認您的 PCI Express 顯示卡驅動程式支援 NVIDIA® SLI™ 技術，請至 NVIDIA 網站 (www.nvidia.com) 下載最新的驅動程式。

5.2.4 啟動 NVIDIA® SLI™ 技術

安裝完顯示卡與該裝置的驅動程式後，請於 Windows Vista 環境下透過 NVIDIA 控制面板啟動 SLI 功能。

啟動 NVIDIA 控制面板

請依照下列步驟來啟動 NVIDIA 控制面板：

- A. 在 Windows® 桌面上按滑鼠右鍵，選擇 **NVIDIA Control Panel**，NVIDIA Control Panel 視窗即會出現（請見步驟 B5）。

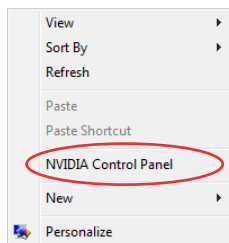

- B1. 若按滑鼠右鍵後，無 NVIDIA Control Panel 項目，請點選 **Personalize** (個人化)。

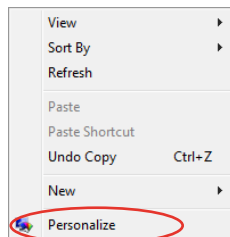

- B2. 在 **Personalization** (個人化) 視窗中，選擇 **Display Settings** (顯示設定)。

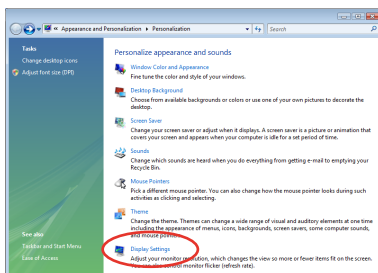

- B3. 在 **Display Settings** (顯示設定) 視窗中，選擇 **Advanced Settings** (進階設定)。

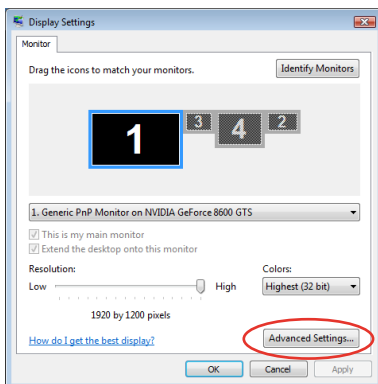

B4. 選擇 NVIDIA GeForce ，點選 **Start the NVIDIA Control Panel** (啟動 NVIDIA 控制面板) 。

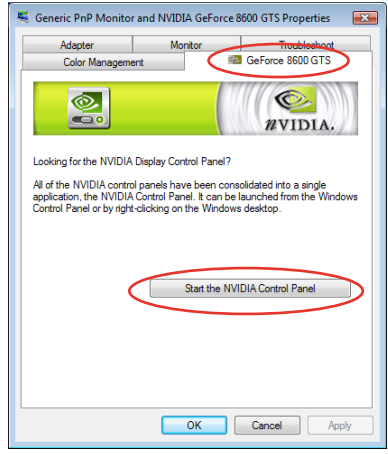

B5. 接著NVIDIA Control Panel 視窗即會出現。

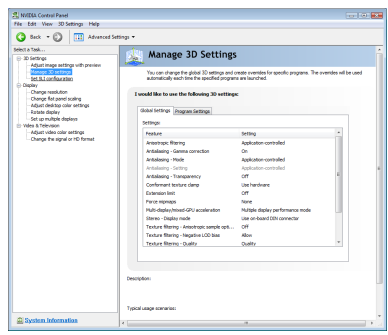

啟動雙 SLI 設定

由 NVIDIA Control Panel 視窗中選擇 **Set SLI Configuration** (調整 SLI 設定) ，接著點選 **Enable SLI** (啟動 SLI) ，並設定使用的顯示器。設定完成後，點選 **Apply** (套用) 。

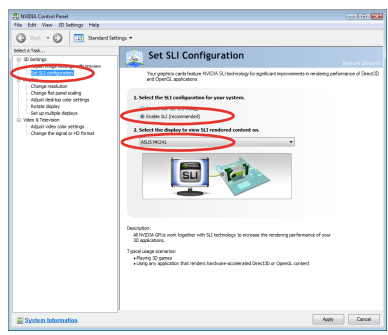



華碩的連絡資訊

華碩電腦公司 ASUSTeK COMPUTER INC. (台灣)

市場訊息

地址：台灣臺北市北投區立德路15號
電話：+886-2-2894-3447
傳真：+886-2-2890-7798
電子郵件：info@asus.com.tw
全球資訊網：http://tw.asus.com

技術支援

電話：+886-2-2894-3447 (0800-093-456)
線上支援：<http://support.asus.com/techserv/techserv.aspx>

華碩電腦公司 ASUSTeK COMPUTER INC. (亞太地區)

市場訊息

地址：台灣臺北市北投區立德路15號
電話：+886-2-2894-3447
傳真：+886-2-2890-7798
電子郵件：info@asus.com.tw
全球資訊網：http://tw.asus.com

技術支援

電話：+86-21-38429911
傳真：+86-21-58668722, ext. 9101#
線上支援：<http://support.asus.com/techserv/techserv.aspx>

ASUS COMPUTER INTERNATIONAL (美國)

市場訊息

地址：800 Corporate Way, Fremont, CA 94539,
USA
電話：+1-510-739-3777
傳真：+1-510-608-4555
電子郵件：<http://vip.asus.com/eservice/techserv.aspx>

技術支援

電話：+1-812-282-2787
傳真：+1-812-284-0883
線上支援：<http://support.asus.com/techserv/techserv.aspx>

ASUS COMPUTER GmbH (德國/奧地利)

市場訊息

地址：Harkort Str. 21-23, D-40880 Ratingen,
Germany
傳真：+49-2102-959911
全球資訊網：<http://www.asus.de>
線上連絡：<http://www.asus.de/sales> (僅回答市場相關事務的問題)

技術支援

電話：+49-1805-010923 (元件)
電話：+49-1805-010920 (系統/筆記型電腦/Eee 系列產品/LCD)
傳真：+49-2102-9599-11
線上支援：<http://support.asus.com/techserv/techserv.aspx>

DECLARATION OF CONFORMITY

Per FCC Part 2 Section 2.1077(e)



Responsible Party Name: **Asus Computer International**

Address: **800 Corporate Way, Fremont, CA 94539.**

Phone/Fax No: **(510)739-3777/(510)608-4555**

hereby declares that the product

Product Name : Motherboard

Model Number : SABERTOOTH X58

Conforms to the following specifications:

- FCC Part 15, Subpart B, Unintentional Radiators
- FCC Part 15, Subpart C, Intentional Radiators
- FCC Part 15, Subpart E, Intentional Radiators

Supplementary Information:

This device complies with part 15 of the FCC Rules. Operation is subject to the following two conditions: (1) This device may not cause harmful interference, and (2) this device must accept any interference received, including interference that may cause undesired operation.

Representative Person's Name : Steve Chang / President

Signature :

Date : Jul. 21, 2010

EC Declaration of Conformity



We, the undersigned,

Manufacturer: **ASUSTeK COMPUTER INC.**
Address, City: **No. 150, LITE RD., FEITOU, TAIPEI 112, TAIWAN R.O.C.**
Country: **TAIWAN**
Authorized representative in Europe: **ASUS COMPUTER GmbH**
Address, City: **HARKORT STR. 21-23, 40890 RATINGEN**
Country: **GERMANY**

declare the following apparatus:

Product name : **Motherboard**
Model name : **SABERTOOTH X58**

conform with the essential requirements of the following directives:

2004/108/EC-EMC Directive
 EN 55022:2006+A1:2007
 EN 61000-3-2:2006
 EN 55013:2001+A1:2009+A2:2006

1999/5/EC-R&TTE Directive

EN 300 328 V1.7.1(2006-05)
 EN 300 440-2 V1.2 (2006-05)
 EN 300 440-2 V1.2 (2008-03)
 EN 301 511 V9.0.2(2003-03)
 EN 301 889-7 V1.3.1(2005-11)
 EN 301 889-7 V1.4.1(2007-11)
 EN 301 908-1 V3.2.1(2007-05)
 EN 301 908-2 V3.2.1(2007-05)
 EN 301 908-3 V1.1(2005-05)
 EN 50369:2001
 EN 50371:2002

2006/95/EC-LVD Directive

EN 60950-1:2001+A11:2004
 EN 60950-1:2006
 EN 60950-1:2006+A11:2009

2005/92/EC-EuP Directive

Regulation (EC) No. 1275/2008
 EN 62301:2005
Regulation (EC) No. 278/2009
 EN 62301:2005

CE marking



(EC conformity marking)

Position : **CEO**
Name : **Jerry Shen**

Declaration Date: **Jul. 21, 2010**

Year to begin affixing CE marking: **2010**

Signature : _____